



# 用户指南

功放

# R-N2000A

musicCast

ZH-  
CN

# 目录

<b>使用前</b>	<b>7</b>
<b>请首先阅读</b>	<b>7</b>
关于本产品和说明书	7
术语表和技术说明	8
<b>本产品可播放的输入源</b>	<b>9</b>
兼容的输入源	9
与 MusicCast 的兼容性	10
<b>配件</b>	<b>11</b>
检查配件	11
<b>部件名称及其功能</b>	<b>12</b>
<b>单元</b>	<b>12</b>
前面板	12
前面板显示屏	15
后面板	18
<b>遥控器</b>	<b>20</b>
遥控器	20
<b>准备工作</b>	<b>22</b>
<b>准备遥控器</b>	<b>22</b>
如何插入电池及其操作范围	22
<b>连接外部装置</b>	<b>23</b>
连接音频装置	23
通过 HDMI 连接到兼容 ARC 的电视	24
连接到电脑 (USB DAC 功能)	25
<b>连接音箱</b>	<b>27</b>
连接音箱	27
进行双线分音连接	30
连接低音炮	31
触发器连接	32
<b>连接无线电天线</b>	<b>33</b>
连接 FM 天线	33
连接 DAB/FM 天线	34

<b>准备网络连接</b>	<b>35</b>
建立网络连接	35
连接网络缆线（有线网络）	36
准备无线天线（无线连接）	37
<b>打开本产品</b>	<b>38</b>
连接电源线	38
打开电源	39
<b>配置 MusicCast 设置（连接到网络）</b>	<b>41</b>
注册到 MusicCast 网络	41
<b>自动调节音箱设置（YPAO）</b>	<b>42</b>
运行 YPAO	42
错误和警告消息	45
使用该应用查看 YPAO 测量结果并更改设置	47
<b>播放</b>	<b>49</b>
<b>基本操作</b>	<b>49</b>
选择输出音箱	49
选择输入源	50
调节音量	51
切换前面板显示屏	52
<b>根据自己的喜好调节声音</b>	<b>53</b>
欣赏纯直通播放（PURE DIRECT）	53
调节低音和高音（BASS/TREBLE）	54
调节左/右音量平衡（BALANCE）	55
在低音量下也可以让您更轻松地倾听低音和高音（LOUDNESS）	56
<b>收听电视音频</b>	<b>57</b>
进行设置以收听电视音频	57
收听连接 HDMI 的电视（ARC）音频	58
<b>收听广播</b>	<b>59</b>
准备收听广播	59
选择无线电台	62
显示 Radio Data System 信息	63
显示 DAB 信息	64
自动注册 FM 无线电台（自动预设）	65
手动注册无线电台	66
移除无线电台注册	67
<b>通过 Bluetooth® 连接播放</b>	<b>68</b>
在本产品上播放 Bluetooth 装置的音频（音频接收）	68
通过 Bluetooth 音箱/耳机播放本产品的音频（音频传输）	69

<b>通过 AirPlay 收听音乐</b>	<b>70</b>
通过 AirPlay 播放音乐	70
<b>收听 Internet 电台</b>	<b>71</b>
选择 Internet 电台	71
<b>收听流媒体服务</b>	<b>72</b>
收听流媒体服务	72
<b>播放媒体服务器 (PC/NAS) 上的歌曲</b>	<b>73</b>
播放媒体服务器 (PC/NAS) 上的歌曲	73
<b>播放电脑中的音频 (USB DAC)</b>	<b>74</b>
播放电脑中的音乐	74
<b>Option 菜单 (各输入源的设置)</b>	<b>75</b>
Option 菜单的基本操作	75
Option 菜单列表	76
纠正各个输入源之间的音量差异	77
显示音频信号信息	78
设置 FM 广播的接收模式 (立体声/单声道)	79
执行 DAB 广播接收信号的初期搜台	80
检查每个 DAB 频道标签的接收信号强度	81
设置播放 AirPlay/Bluetooth 装置时与本产品的音量连锁	82
设置自动播放	83
设置重复播放	84
设置随机播放	85
改善数字音频输入的间歇性中断声音	86

## **有用功能** **87**

---

<b>预设功能</b>	<b>87</b>
将您喜爱的内容注册到预设中	87
调出注册到预设的内容	89
<b>睡眠定时器功能</b>	<b>91</b>
配置睡眠定时器的时间	91

## **设置** **92**

---

<b>菜单</b>	<b>92</b>
菜单结构	92

<b>Setup 菜单（更改功能设置）</b> .....	<b>93</b>
Setup 菜单的基本操作 .....	93
Setup 菜单项目列表 .....	94
配置网络 .....	95
配置 Bluetooth .....	100
配置 YPAO .....	101
配置电视 .....	102
配置音量 .....	103
配置自动电源待机 .....	104
配置前面板显示屏 .....	105
<b>Advanced Setup 菜单（更改系统设置）</b> .....	<b>106</b>
Advanced Setup 菜单的基本操作 .....	106
Advanced Setup 菜单项目列表 .....	107
配置菜单语言 .....	108
配置遥控器 ID .....	109
更改 FM 调谐频率设置 .....	110
初始化设置 .....	111

## **更新** **112**

---

<b>检查固件版本</b> .....	<b>112</b>
检查固件版本 .....	112
<b>更新固件</b> .....	<b>113</b>
更新固件 .....	113
通过网络更新固件 .....	114

## **故障排除** **115**

---

<b>如有疑问</b> .....	<b>115</b>
有疑问时，第一步是检查以下内容 .....	115
电源、系统和/或遥控器问题 .....	116
音频问题 .....	118
电视（HDMI）连接问题 .....	120
FM 广播问题 .....	121
DAB 广播问题 .....	122
USB DAC 问题 .....	123
网络问题 .....	125
Bluetooth 问题 .....	128
前面板显示屏上显示的错误 .....	129

<b>附录</b>	<b>130</b>
<b>产品保养</b> .....	<b>130</b>
保养本产品 .....	130
<b>建立无线网络连接</b> .....	<b>131</b>
选择无线连接到网络的方法 .....	131
使用 WPS 按钮建立无线连接 .....	132
与 iPhone (WAC) 建立无线连接 .....	133
手动建立无线连接 .....	134
<b>受支持的装置和格式</b> .....	<b>135</b>
受支持的 Bluetooth 装置 .....	135
本产品支持的文件格式 (网络) .....	136
可使用 USB DAC 播放的格式 .....	137
<b>商标</b> .....	<b>138</b>
商标 .....	138
<b>规格</b> .....	<b>140</b>
规格 .....	140
<b>默认值</b> .....	<b>146</b>
Option 菜单的默认值列表 .....	146
Setup 菜单的默认值列表 .....	147
Advanced Setup 菜单的默认值列表 .....	148

# 使用前

## 请首先阅读

### 关于本产品和说明书

非常感谢您惠购这款 Yamaha 产品。本产品是一款网络兼容型接收机（2 声道立体声放大器），允许您播放无线电或家中网络以及模拟和数字音频输入中的音乐内容。借助自动优化声场的 YPAO 功能，您可以欣赏最适合您房间的声音。

本说明书（指南）按如下内容编写。请务必阅读本产品随附的每份指南，并将其放在手边，以备随时查阅。

#### 安全指南（本产品随附）

列出使用前应阅读的重要安全预防措施。

#### 快速指南（本产品随附）

本指南介绍了从基本连接到播放 Internet 电台的所有内容。

#### 用户指南（本指南）

本指南提供了所有功能的说明，例如 快速指南 中未涉及的信息。

- 在用户指南中，iPhone、iPad 和 iPod touch 统称为“iPhone”。除非说明中有所示意，否则提及“iPhone”是指 iPhone、iPad 和 iPod touch。
- 用户指南中使用的符号



**注意**是指有关潜在伤害的信息。

- **须知**是指防止产品失灵、损坏或故障和/或数据丢失的信息。
- **注**是指有助于了解的补充信息。
- [搜索标签]是用于搜索的关键词。

您可以从以下网站下载最新的说明书。

<https://download.yamaha.com/>

## 术语表和技术说明

---

以下是本指南中使用的术语的说明。

### ARC

这是 Audio Return Channel 的缩写。仅需在电视上兼容 ARC 的 HDMI IN 端口与音频/视频装置上兼容 ARC 的 HDMI OUT 端口之间连接一根 HDMI 缆线，即可在音频/视频装置上播放电视音频。

### HDMI

这是一种符合全球行业标准 HDMI 标准（高清晰度多媒体接口规范）的数字接口。其允许通过单根缆线传输数字音频/视频信号而不会衰减。该接口还兼容版权保护技术（HDCP：高带宽数字内容保护系统）。欲了解更多详情，请访问 <https://www.hdmi.org>。

### USB DAC

USB DAC 将通过连接到电脑的 USB 缆线发送的数字音频信号转换为模拟音频信号后进行播放。借此，电脑应用程序均可播放高品质的音频。

### YPAO (Yamaha Parametric room Acoustic Optimizer)

这是一项可自动优化室内音效的 Yamaha 专有技术。使用专门的 YPAO 麦克风，可以检测音箱连接状况并测量音箱与收听位置的距离。其测量空间的声学特性，并自动调节音量平衡和频率特性等参数。

### 双线分音连接

将放大器连接到音箱时，这种连接方法使用单独的导线连接低频喇叭单元（低音单元）和中高频喇叭单元（高音单元）。如果音箱兼容双线分音（如其具有低频和中/高频端子），则可以采用此连接方法。

### 响度

即使在低音量下，此功能也可以让您更轻松地倾听低音和高音。它通过补偿在低音量下难以倾听低音和高音的人类听觉特性，即使在低音量下依然能让听众享受自然声音。

有关其他术语和技术说明，请访问以下网站。其中说明了与 Yamaha AV 产品相关的一般术语和技术，而不仅仅是本产品。

<https://manual.yamaha.com/av/cm/glossary/>



## 本产品可播放的输入源

### 兼容的输入源

如下图所示，本产品支持播放多种输入源。

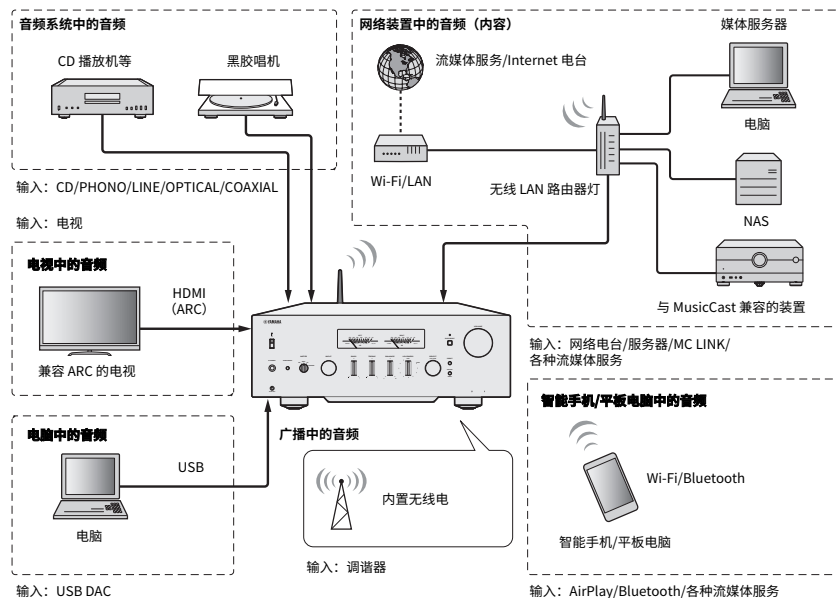

### 注

本产品无法通过 HDMI 连接到 BD/DVD 播放机等装置。如要播放此类装置的音频，请采用以下方法之一连接：光纤数字 (PCM)、同轴数字 (PCM) 或模拟立体声。

#### 相关链接 (连接用)

- “连接外部装置” (第 23 页)
- “连接无线电天线” (第 33 页)
- “建立网络连接” (第 35 页)

#### 相关链接 (播放用)

- “选择输入源” (第 50 页)
- “收听电视音频” (第 57 页)
- “收听广播” (第 59 页)
- “通过 Bluetooth® 连接播放” (第 68 页)
- “通过 AirPlay 收听音乐” (第 70 页)
- “收听 Internet 电台” (第 71 页)
- “收听流媒体服务” (第 72 页)
- “播放媒体服务器 (PC/NAS) 上的歌曲” (第 73 页)
- “播放电脑中的音频 (USB DAC)” (第 74 页)

## 与 MusicCast 的兼容性

---



本产品与 MusicCast 兼容。这使得与位于多个房间的兼容 MusicCast 的装置共享音乐成为可能。其专用应用“MusicCast Controller”易于使用，并让用户在家中的任何地方欣赏智能手机、媒体服务器（PC/NAS）、Internet 电台和流媒体服务中的音乐。

有关 MusicCast 和兼容装置的详细信息，请访问 Yamaha 网站。有关该应用的更多信息，请在 App Store 或 Google Play 中搜索“MusicCast Controller”。

## 配件

### 检查配件

本产品随附以下配件。检查并确保所有随附配件一应俱全。

- 电源线

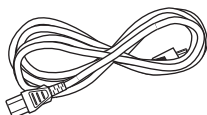

- YPAO 麦克风

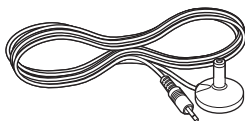

- DAB/FM 天线（适用于英国、欧洲、俄罗斯和澳大利亚型号）

- FM 天线（适用于其他地区型号）

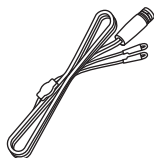

- 遥控器

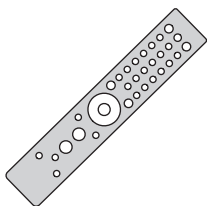

- 电池（AAA, R03, UM-4）（×2）

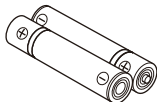

- 天线分离器、转换插头

- 安全指南

- 快速指南

# 部件名称及其功能

## 单元

### 前面板

以下是本机正面各部件的名称及其功能说明。

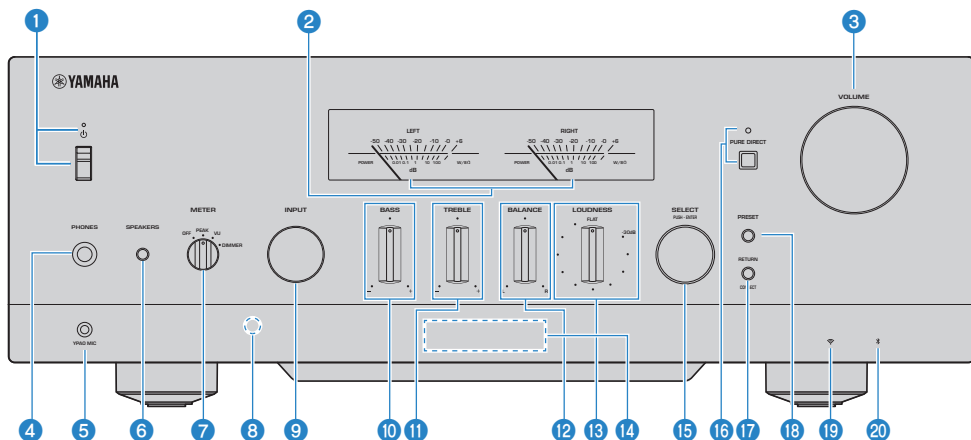

#### 1 电源开关/指示灯

打开/关闭本产品（第 39 页）。

##### 当开关打开时：

电源打开或处于待机状态。按遥控器上的  $\odot$ AMP 键可在开机与待机之间切换电源。在以下情况下，本产品也会进入待机状态。

- 当激活自动待机功能时（第 104 页）

##### 当开关关闭时：

电源关闭。无法使用遥控器操作本产品。本产品也无法与 Bluetooth 装置、网络装置或 MusicCast Controller 应用相连接。

指示灯根据电源状态按如下方式亮起。

开机：指示灯亮起。

待机：指示灯微微亮起。

关闭：指示灯熄灭。

### 注

如果指示灯闪烁，则表示保护电路已激活且电源不会打开，以保护本产品。请联络授权的 Yamaha 服务中心进行维修。

#### 2 LEFT/RIGHT 指示表

其指示 LEFT 声道和 RIGHT 声道的音频输出水平。

**3 VOLUME**

调节音量。

**4 PHONES 插孔**

用于插入耳机（与标准立体声耳机插头兼容）。

**注**

插入耳机后，无法将音频输出到连接至本产品的音箱。此外，PRE OUT 插孔的输出也将关闭。

**5 YPAO MIC 插孔**

用于连接随附的 YPAO 麦克风（第 42 页）。

**6 SPEAKERS**

切换连接至后面板（第 49 页）上 SPEAKERS L/R CH A 和 B 插孔的音箱。

**7 METER**

按如下方式切换仪表功能。

**OFF**

仪表功能和照明均关闭。

**PEAK**

用作峰值电平仪表。显示音频输出的瞬时峰值电平。

**VU**

用作 VU（音量单位）电平仪表。显示有效音频输出，指示接近人类感知声音的值。

**DIMMER**

选择 DIMMER 更改仪表的亮度。在所需亮度下如切换至另一个设置项目，则会固定此时的亮度。

**8 遥控器信号接收头**

接收来自遥控器的信号（红外）（第 22 页）。

**9 INPUT**

选择输入源（第 50 页）。

**10 BASS**

调节低频范围的音量（第 54 页）。

**11 TREBLE**

调节高频范围的音量（第 54 页）。

**12 BALANCE**

调节音量的左/右平衡（第 55 页）。

**13 LOUDNESS**

进行调节，以使低音量下也可更轻松地倾听低音和高音（第 56 页）。如果启用 YPAO 音量功能（第 101 页），则无法使用 LOUDNESS 调节。

**14 前面板显示屏**

显示各种信息和菜单（第 15 页）。

## 部件名称及其功能 > 单元

### 15 **SELECT (PUSH-ENTER)**

用于操作前面板显示屏上的菜单等。转动并选择一项，然后按下确认选择。

### 16 **PURE DIRECT/指示灯**

打开/关闭纯直通功能（第 53 页）。打开后，指示灯亮起，前面板显示屏关闭。

### 17 **RETURN/CONNECT**

用于操作前面板显示屏上的菜单等。

在 MusicCast 网络上注册本产品时也使用此功能（第 41 页）。

### 18 **PRESET**

用于调出注册（预设）的无线电台（第 62 页）和注册的歌曲/Internet 电台（第 89 页）。

### 19 **无线LAN指示灯**

将本产品连接到无线网络时亮灯（第 131 页）。

### 20 **Bluetooth 指示器**

连接 Bluetooth 装置时亮灯（第 68 页）。

## 相关链接

“保养本产品”（第 130 页）

## 前面板显示屏

以下是前面板显示屏上所显示内容的说明。

### ■ 基本指示

该指示在播放过程中显示。显示的内容因当前输入源而有所不同。以下是媒体服务器播放过程中的指示示例。

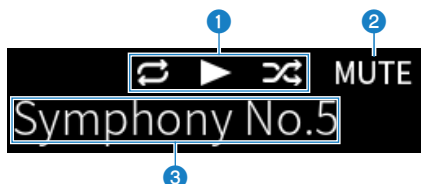

#### 1 播放状态图标

根据歌曲/电台（无线电电台）的播放状态显示。

##### 重复所有/1 首歌曲 (🔄/🔄)

当输入为“Server”且设定为重复播放（第 84 页）时显示。

##### 播放/暂停 (▶/⏸)

当输入为“Server”、“AirPlay”或“Bluetooth”且正在播放或暂停时显示。

当输入为“Net Radio”且正在播放时，也会显示播放图标。

##### 随机播放 (🎲)

当输入为“Server”且设定为随机播放（第 85 页）时显示。请注意，如果使用智能手机或平板电脑播放音乐则可能不显示，具体取决于装置的状态。

#### 2 -∞（最低音量时）/MUTE

当音量为最低时，会闪烁显示“-∞”。静音时，会闪烁显示“MUTE”。

#### 3 信息区

根据选中的输入显示以下信息。

##### 选择 CD、PHONO、LINE1、LINE2、OPTICAL1、OPTICAL2、COAXIAL、TV 或音乐流媒体服务时

显示输入名称。

##### 选择 USB DAC 时

显示播放信号的音频格式和采样频率。

##### 选择 Server 或 Net Radio 时

显示当前歌曲或电台的信息。如要切换显示的项目，请按遥控器上的 DISPLAY 键。

##### 选择 AirPlay 或 Bluetooth 时

显示当前歌曲或输入名称的信息。如要切换显示的项目，请按遥控器上的 DISPLAY 键。

##### 选择 TUNER 时

显示频率。还会显示 Radio Data System（适用于英国、欧洲和俄罗斯型号）或 DAB（适用于英国、欧洲、俄罗斯和澳大利亚型号）的信息。如要切换显示的项目，请按遥控器上的 DISPLAY 键。

#### 注

某些文本字符可能无法查看，并显示“\_”。

## ■ 浏览指示

仅当输入源为“Server”或“Net Radio”且您正在选择所需的歌曲或电台时，才会显示该指示。

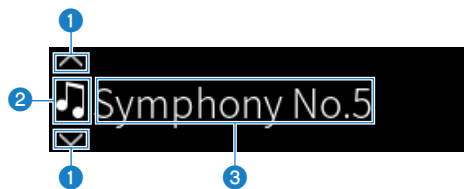

### ① 操作方向指示灯

显示可用的浏览方向。

### ② 文件信息图标

该图标指示当前显示的内容类型。

#### 选中 Server 时

 表示音乐文件。

也可能会显示本产品不支持的格式的音乐文件（第 136 页）。

 表示文件夹。

 表示无法播放的文件。

#### 选中 Net Radio 时

 表示文件夹。

 表示可以选择的无线电电台。

### ③ 内容信息区

显示文件名称和电台名称等信息。

#### 注

某些文本字符可能无法查看，并显示“\_”。

## ■ 暖机指示

该指示在本产品开机后立即显示。显示的图标以指示放大器的温度状况。将其用作音质稳定之前的预估时间。





### ① 温度状况图标



正在暖机。

已暖机。

### 注

- 如果在一定时间内未操作本产品，则显示屏亮度会变暗，以保护显示单元。操作遥控器或前面板时，显示屏会恢复正常亮度。
- 当 PURE DIRECT 打开时，前面板显示屏关闭。关闭后，如果操作遥控器或前面板，则显示屏会重新打开。
- 如果在一定时间内未执行任何操作，则基本指示会关闭。可以在 Setup 菜单上更改显示屏关闭前的时间。
- 用于在基本指示或浏览指示上显示内容信息（电台/歌曲名称等）的最大文本字符数取决于所选输入和字符类型。

### 相关链接

“配置前面板显示屏”（第 105 页）

## 后面板

以下是本机背面各部件的名称及其功能说明。

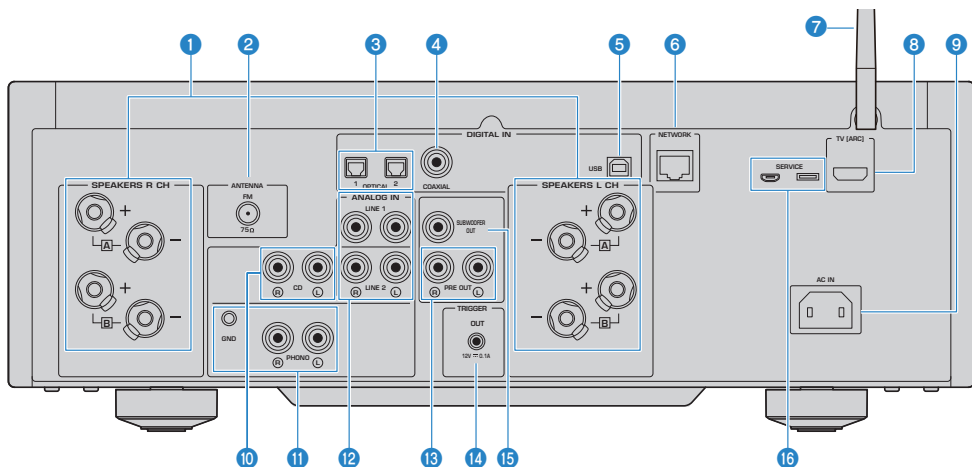

### 1 SPEAKERS L/R CH 插孔

用于连接音箱（第 27 页）。

### 2 ANTENNA 插孔

用于连接无线天线（第 33 页）。

### 3 OPTICAL 1-2 IN 插孔

用于连接带有光纤数字输出的外部装置（第 23 页）。

### 4 COAXIAL IN 插孔

用于连接带有同轴数字输出的外部装置（第 23 页）。

### 5 USB 端口

用于连接电脑（第 25 页）。与 USB B 型连接器兼容。

### 6 NETWORK 插孔

用于在将本产品连接到有线网络时连接网络缆线（第 36 页）。

### 7 无线天线

用于将本产品连接到无线网络（Wi-Fi）（第 37 页）。其还用于 Bluetooth 连接（第 68 页）。

### 8 TV [ARC] 端口

用于使用 HDMI 缆线连接电视的 HDMI (ARC) IN 端口（第 24 页）。请务必连接到兼容 ARC 的 HDMI 输入插孔。

### 注

该端口用于连接电视的 HDMI IN 端口。请勿将其连接到 BD/DVD 播放机等 HDMI OUT 端口。

## 部件名称及其功能 > 单元

- 9 **AC IN 插孔**  
用于连接随附的电源线（第 38 页）。
- 10 **CD IN 插孔**  
用于连接 CD 播放机等装置的模拟音频 OUT（第 23 页）。
- 11 **PHONO IN 插孔**  
**GND 插孔**  
用于连接黑胶唱机（第 23 页）。
- 12 **LINE 1-2 IN 插孔**  
用于连接带有模拟音频 OUT 的外部装置（第 23 页）。
- 13 **PRE OUT 插孔**  
输出与输出到 SPEAKERS L/R CH 插孔完全相同的音频信号（第 23 页）。
- 14 **TRIGGER OUT 插孔**  
用于连接支持触发器功能的外部装置（第 32 页）。
- 15 **SUBWOOFER OUT 插孔**  
用于连接带有内置放大器的低音炮（第 31 页）。
- 16 **SERVICE 端口**  
此类端口是在进行维修等工作时使用的服务端口。请勿将任何物品插入其中。

## 遥控器

### 遥控器

以下是遥控器各部件的名称及其功能说明。

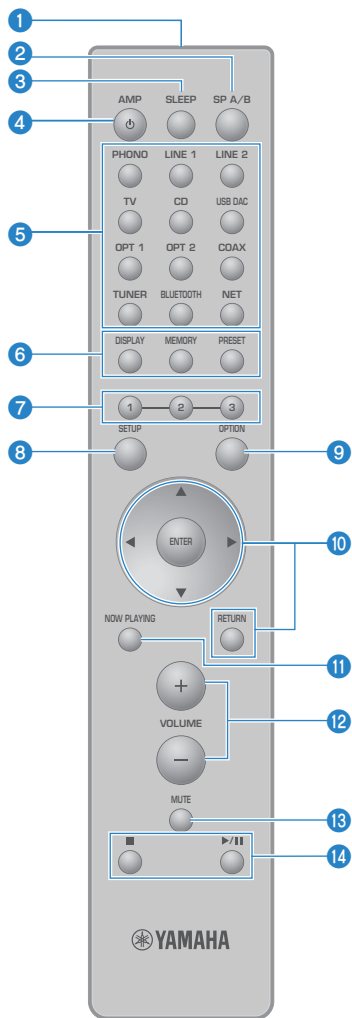

- 1 遥控器信号发射器**  
发送遥控器信号（红外）。

**2 SPA/B 键**

用于切换输出音箱。每按一次，即按 A、B、A+B 的顺序进行切换，Off（第 49 页）。

**3 SLEEP 键**

设置睡眠定时器（第 91 页）。

**4 电源键**

在开机与待机之间切换本产品的电源（第 39 页）。

**5 输入源选择键**

选择要播放的输入源（第 50 页）。

**注**

反复按 NET 键在网络源之间进行切换。

**6 DISPLAY 键**

在不同种类的信息之间切换显示（第 15 页）。

**MEMORY 键**

用于注册无线电电台（预设）（第 66 页）。其还可用于在媒体服务器或 Internet 电台上注册歌曲（第 87 页）。

**PRESET 键**

用于调出注册（预设）的无线电电台（第 62 页）和注册的歌曲/Internet 电台（第 89 页）。

**7 1/2/3 键**

用于将您喜爱的无线电电台或网络内容注册到单独的预设中或将其从中调出（第 87 页）。

**8 SETUP 键**

打开 Setup 菜单（第 93 页）。

**9 OPTION 键**

打开 Option 菜单（第 75 页）。

**10 菜单操作键**

**▲▼◀▶（光标键）、ENTER 和 RETURN**

用于操作菜单。

**11 NOW PLAYING 键**

显示有关当前播放的网络内容的信息。

**12 VOLUME +/- 键**

调节音量（第 51 页）。

**13 MUTE 键**

将声音静音。再次按下可将音量恢复到之前的水平。

**14 ■（停止）、▶/■（播放/暂停）键**

用于操作媒体服务器、Internet 电台或 Bluetooth 等的播放。

# 准备工作

## 准备遥控器

### 如何插入电池及其操作范围

将随附的电池以正确的方向 (+/-) 放入遥控器。

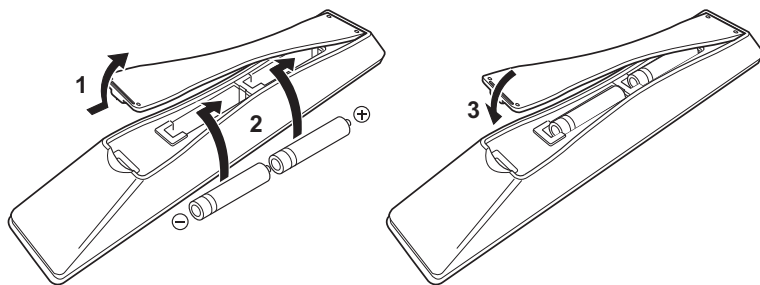

遥控器的操作范围如图所示。

操作时，请将遥控器对准遥控器信号（红外）接收头。

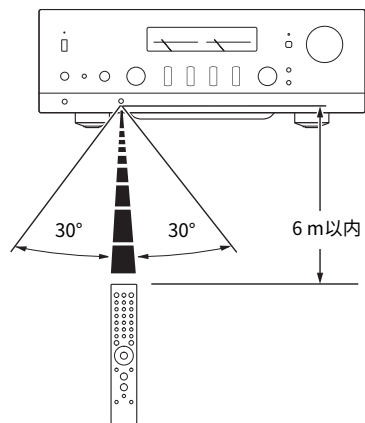

## 连接外部装置

### 连接音频装置

本节介绍如何将 CD 播放机等音频装置连接到本产品。

请使用适合要连接的装置插孔的缆线类型，例如市售的 RCA 缆线、光纤缆线或同轴缆线。

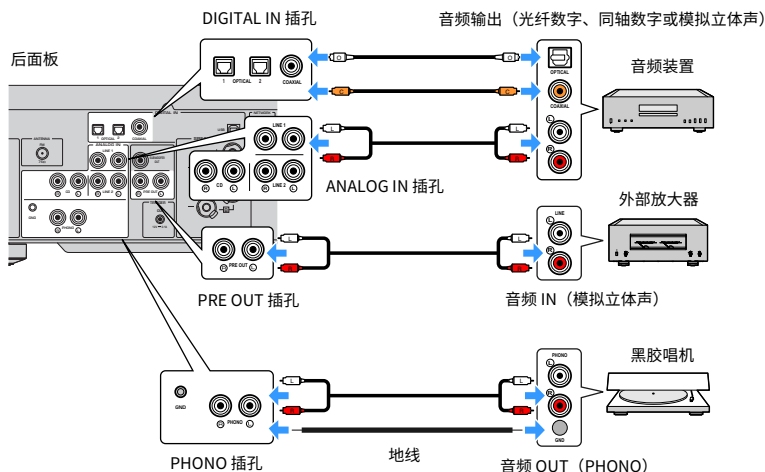

#### 注

- 本产品的 DIGITAL IN 插孔仅兼容 PCM 信号 (2 声道)。
- 本产品的 PHONO 插孔与 MM 唱头兼容。连接配有 MC (低输出) 唱头的黑胶唱机时，请使用升压变压器或类似装置。
- 对于一些黑胶唱机来说，连接到本产品的 GND 端子可以减少噪音。不过对于另一些黑胶唱机来说，如果未连接到 GND 插孔，噪音反而会更小。
- 为安全起见，GND 端子不可用于电气接地。

#### 相关链接

“后面板” (第 18 页)

## 通过 HDMI 连接到兼容 ARC 的电视

使用市售的 HDMI 线缆将兼容 ARC 的电视连接到本产品。此连接允许您播放电视或通过 HDMI 连接到电视的外部装置的音频。还允许关联电视电源与本产品电源。

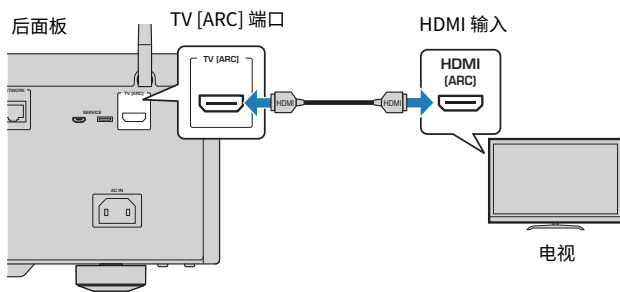

### 注

- 连接到电视上标有“ARC”或“eARC/ARC”的 HDMI IN 端口。此类标签表示该端口支持“仅ARC”或“同时支持 eARC 和 ARC”。如果连接到不支持 ARC 的端口，则无法通过 HDMI 播放电视中的音频。
- 本产品不支持 eARC。
- 对于此类连接，请使用带有表明兼容 ARC 的 HDMI 标志的 HDMI 线缆（19 针）。
- 您可能需要更改电视上的设置。请参见电视的用户说明书。
- 本产品无法输出视频。
- 如要播放不支持 ARC 的电视的音频，请将电视的音频 OUT 插孔连接到本产品的音频 IN 插孔（OPTICAL、COAXIAL 或 LINE）。

### 相关链接

“进行设置以收听电视音频”（第 57 页）



## 连接到电脑（USB DAC 功能）

---

本产品配备 USB DAC 功能。如果您将本产品的 USB 端口连接到电脑，则可以在电脑上欣赏高音质的音乐文件，这要归功于本产品的 DAC 装置使用的模拟转换过程。如要使用此功能，请首先将 Yamaha 提供的专用驱动程序（电脑软件）安装到电脑上，然后再将电脑连接到本产品。

### ■ 兼容的操作系统

支持以下电脑操作系统（OS）。（截至2022年8月）

- Windows 10/11
- macOS 12/11/10.15/10.14/10.13

### ■ 关于驱动程序（电脑软件）

如果电脑的操作系统是 Windows，则需安装专用驱动程序“Yamaha Steinberg USB Driver”。如果电脑的操作系统是 macOS，则借助其标准驱动程序即可正常运行，无需安装专用驱动程序。

### 注

- 由于电脑的配置、环境和/或操作系统的版本更新，即使在“兼容的操作系统”上，服务也可能无法正常运行。
- 在将本产品连接到电脑之前，请先在电脑上安装驱动程序。如果在安装该软件之前连接电脑，可能无法正常运行。

### ■ 安装专用驱动程序（仅限 Windows）

在将本产品连接到电脑之前，请先在电脑上安装专用驱动程序。

#### 1 访问以下 URL 并搜索“Yamaha Steinberg USB Driver”。

软件下载页面

URL: <https://download.yamaha.com/>

#### 2 下载最新的驱动程序。

#### 3 提取（解压缩）下载的文件。

#### 4 将驱动程序安装到电脑上。

如要安装驱动程序，请遵照下载驱动程序时随附的安装指南进行操作。

#### 5 安装完成后，关闭所有正在运行的应用程序。

### 注

如果您的电脑上已有旧版本的驱动程序，请先卸载，然后安装新版本的驱动程序。

### ■ 连接电脑

将 USB 缆线（市售）连接到本产品 and 您的电脑。本产品的 USB 端口与 USB B 型连接器兼容。

## 准备工作 > 连接外部装置

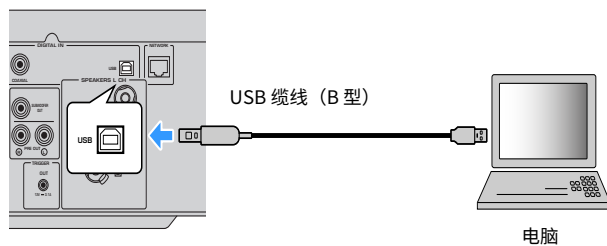

### 注

- 检查电脑使用的 USB 端口类型并购买合适的 USB 缆线（市售）。
- 请使用 3 米以下的 USB 缆线。

### 相关链接

“播放电脑中的音频（USB DAC）”（第 74 页）

## 连接音箱

### 连接音箱

使用喇叭线（市售）将音箱连接到本产品。

#### 须知

- 亚洲型号
  - 使用阻抗至少为 6 欧姆的音箱。
  - 连接 2 套音箱（SPEAKERS A 和 SPEAKERS B）时，请使用阻抗至少为 12 欧姆的音箱。
- 其他地区型号
  - 使用阻抗至少为 4 欧姆的音箱。
  - 连接 2 套音箱（SPEAKERS A 和 SPEAKERS B）时，请使用阻抗至少为 8 欧姆的音箱。

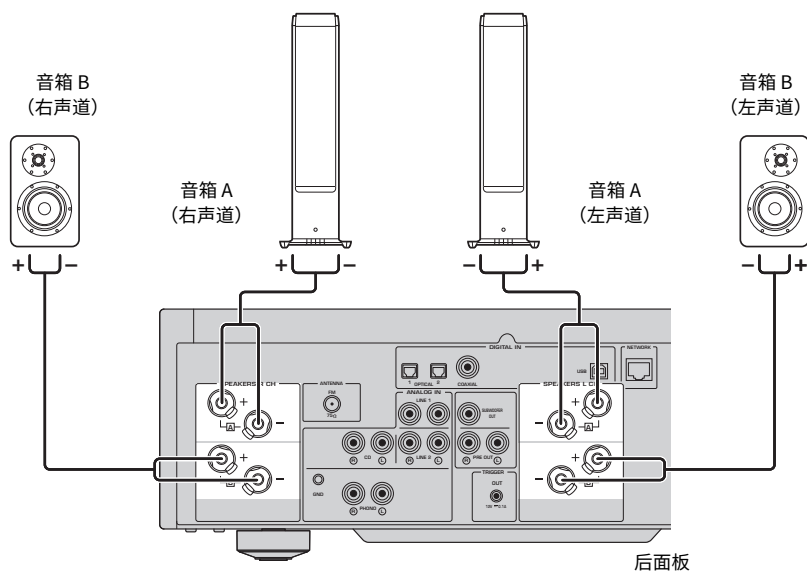

**1** 剥去喇叭线端部约 10 mm 的绝缘皮，并将其线芯紧捻在一起。

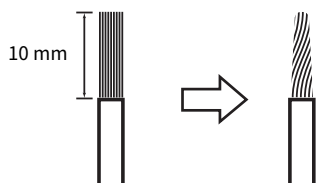

## 2 将音箱插孔的旋钮向左转动松开，然后将喇叭线的线芯插入插孔的孔中。

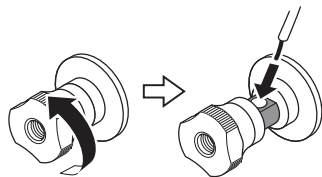

喇叭线插入孔径：6.0 mm

## 3 将旋钮转回右侧，拧紧。



### 注意

- 如果音箱插孔的旋钮过于松动，将会从本产品上脱落。小心旋钮脱落，以防儿童误吞。
- 请勿在本产品开机时触摸音箱插孔。否则可能导致触电。

### 须知

- 准备喇叭线时，请远离本产品。喇叭线的芯线碎片可能会落入本产品内部并引起短路，从而导致故障。
- 如果音箱插孔与金属架接触，可能会引起短路，从而造成产品损坏。安装本产品时请留出充分的空间，以免音箱插孔接触机架。
- 请勿让喇叭线的芯线接触另一根喇叭线的芯线或本产品的任何金属部件。否则，可能损坏本产品和/音箱。

### 注

请确保正确连接到插孔：左声道 (L)、右声道 (R) 和 + (红色)、- (黑色)。如果连接不正确，音箱可能不会输出音频。此外，如果极性错误，音频可能会发出异响。

## ■ 通过香蕉插头连接（适用于美国、加拿大、中国大陆和中国台湾型号）

如果使用香蕉插头，请拧紧音箱端子的旋钮并将香蕉插头插入端子末端。

### 注

在某些销售区域，可能无法通过香蕉插头进行连接。在这种情况下，通过 Y 型插头使用连接。

## 准备工作 > 连接音箱

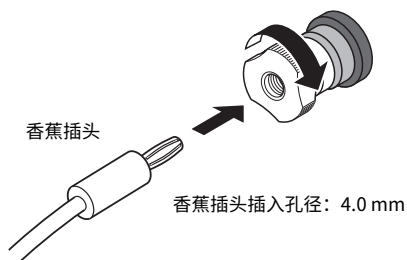

### ■ 通过 Y 型插头连接

**1** 将音箱插孔的旋钮向左转动松开，然后将 Y 型插头插入圆环与底座之间。

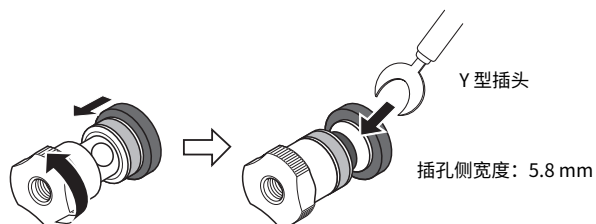

**2** 将旋钮转回右侧，拧紧。



### 相关链接

- “进行双线分音连接” (第 30 页)
- “连接低音炮” (第 31 页)

## 进行双线分音连接

双线分音允许将音箱的低音单元（低频）和高音喇叭单元/中音喇叭单元（中至高频）的输出分开并单独驱动。此类连接需要与双线分音兼容的音箱。

### 1 拆下连接到音箱插孔的短路棒或桥接器。

### 2 如图所示连接本产品和音箱。

左声道的连接如下图显示。请以同样方式连接右声道。

只需交换音箱插孔 A 与 B 之间的连接即可。

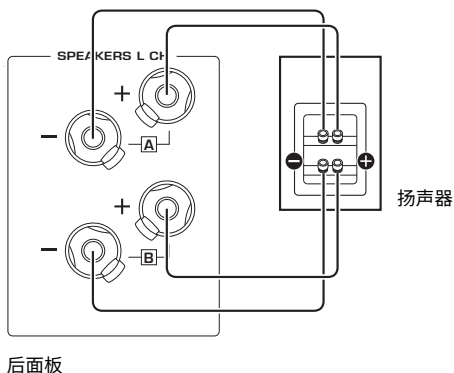

### 注

- 音箱双线分音后，需要在打开产品后将音箱设置更改为 A+B，然后再运行 YPAO。
- 使用阻抗至少为  $4\ \Omega$  且与双线分音连接兼容的音箱。

### 相关链接

- “运行 YPAO”（第 42 页）
- “选择输出音箱”（第 49 页）

## 连接低音炮

如要使用低音炮，请使用单声道针口缆线（RCA）（市售）将其连接到本产品。

低音炮（带内置放大器）

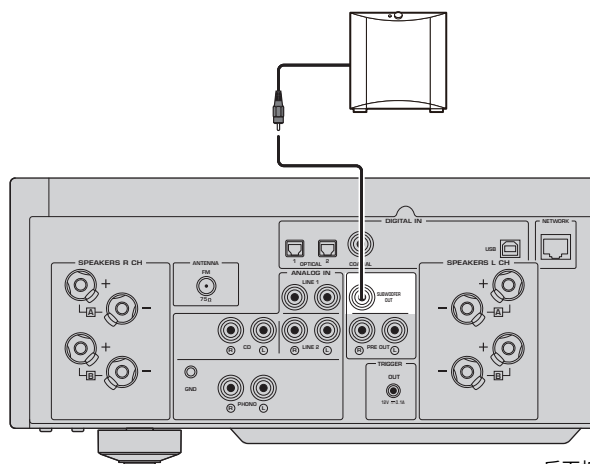

后面板

## 触发器连接

### 连接兼容触发器连接的 Yamaha 装置

触发器功能允许与本产品的操作（电源开/关）联动控制外部装置。如果您使用支持系统连接的 Yamaha 低音炮或带有 Trigger IN 插孔的装置，则可通过使用单声道迷你插头缆线将其连接到本产品的 TRIGGER OUT 插孔来使用触发器功能。

本产品开机后，会从 TRIGGER OUT 插孔输出一个信号（12 V，0.1 A），从而将二者连接起来。

TRIGGER OUT 插孔

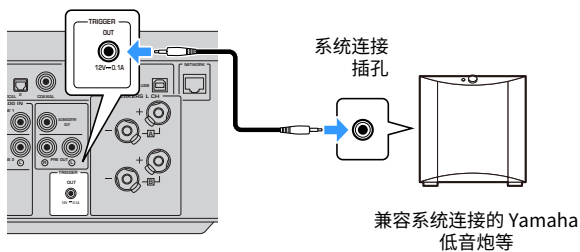

后面板

#### 注

在某些 Yamaha 低音炮上，触发器连接可能称为“系统连接”。



## 连接无线电天线

### 连接 FM 天线

将随附的 FM 天线连接到本产品。  
连接 FM 天线后，将其固定在墙壁上。

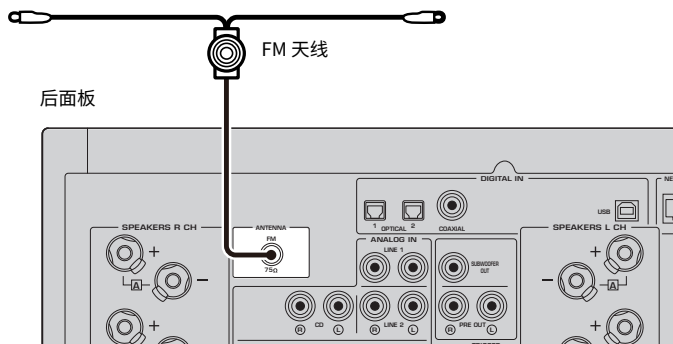

#### FM 天线连接注意事项

安装以下配件时请注意规格的变化：

- 天线隔离器
- 转换插头

当您 FM 天线（随机附带的 FM 天线除外）连接到本产品时，请按照如下方式连接配件：

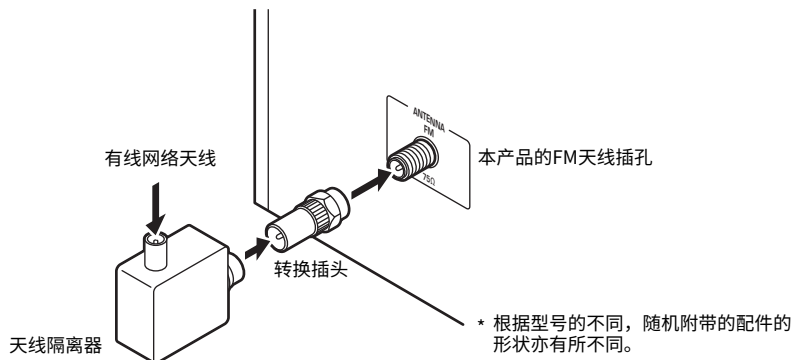

#### 注意

- 请将转换插头远离儿童放置。如果意外吞咽了该插头，请立即就诊。

## 连接 DAB/FM 天线

### 此型号适用于

英国、欧洲、俄罗斯和澳大利亚

将随附的 DAB/FM 天线连接到本产品。

将天线端部固定到墙壁上。

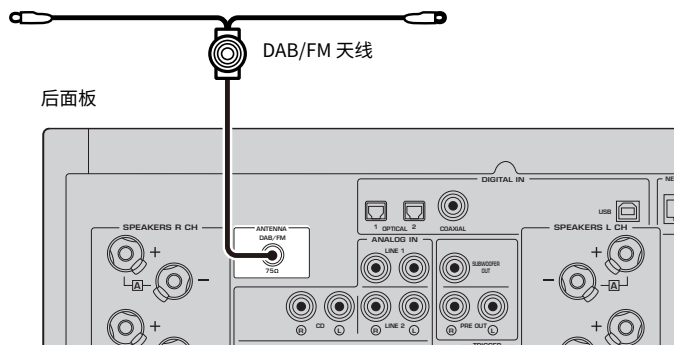

### 注

- 天线应该水平展开。
- 如果无法很好地接收无线电，请调整 DAB/FM 天线的高度、方向或位置。

## 准备网络连接

### 建立网络连接

---

本产品支持有线和无线连接。

请根据您的网络环境选择合适的连接方法。

连接到网络后，您可以播放存储在电脑或网络连接存储（NAS）等媒体服务器上的 Internet 电台和音乐文件。

#### 须知

- 将本产品连接到 Internet 时，请务必通过路由器连接以确保安全。为其通过的路由器设置适当的密码。请勿直接连接到电信运营商（移动通信公司、固网提供商、Internet 提供商等）的通信线路（包括公共 LAN）

#### 相关链接

- “连接网络缆线（有线网络）”（第 36 页）
- “准备无线天线（无线连接）”（第 37 页）

## 连接网络缆线（有线网络）

使用 STP 网络缆线（CAT-5 或更高速度的直通缆线）（市售）将本产品连接到路由器。  
如果路由器与 DHCP 服务器兼容，则无需为本产品配置网络设置。

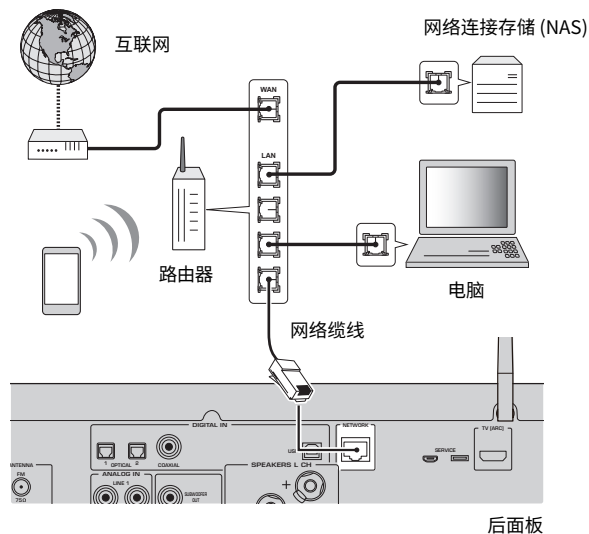

### 注

如果路由器与 DHCP 服务器不兼容，或者您想要手动配置网络参数，则必须配置网络设置。

### 相关链接

“配置网络”（第 95 页）

## 准备无线天线（无线连接）

如要使用无线或 Bluetooth 连接，请向上翻转无线天线。

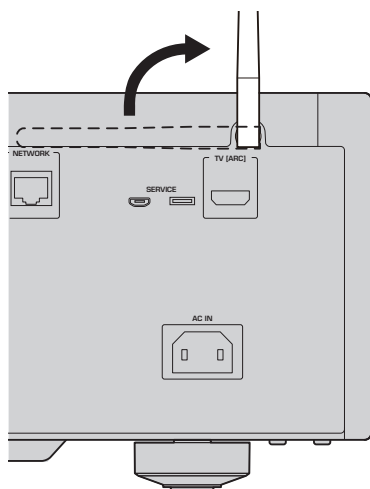

### 须知

- 请勿对无线天线过度施力。否则，可能会造成损坏。

### 相关链接

- “注册到 MusicCast 网络” (第 41 页)
- “选择无线连接到网络的方法” (第 131 页)

## 打开本产品

### 连接电源线

完成所有连接后，请连接随附的电源线。

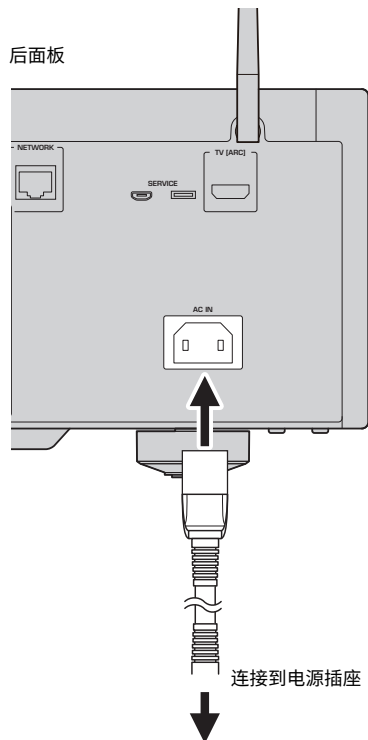

#### 注

如果长时间不使用本产品，请务必从电源插座上拔下其插头。即使在电源处于待机状态下，本产品也会消耗少量电量。

## 打开电源

打开本产品。

### 1 将前面板上的 (电源) 开关置于向上位置。

电源接通，电源指示灯亮起。

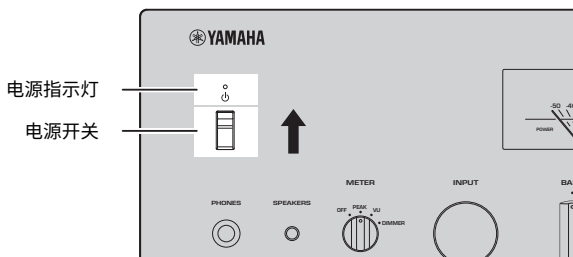

### 2 如果前面板显示屏上显示以下消息，请按前面板显示屏上的 RETURN。

如果使用网络缆线（有线连接）将本产品连接到路由器，请跳过此操作。

可能需要大约 30 秒才能显示消息。标有“\*”的部分因装置而异。

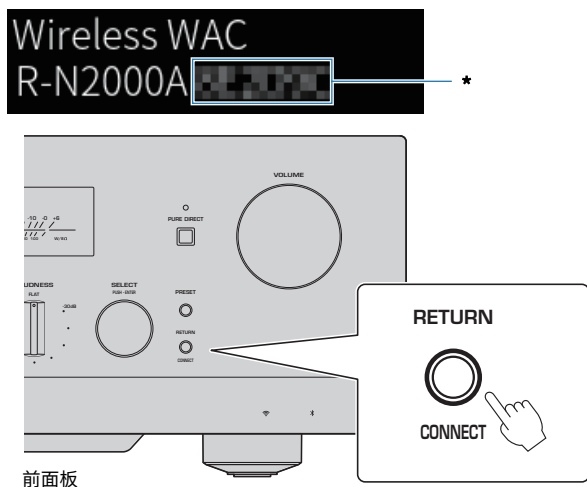

#### “无线 WAC” 显示

- WAC（无线设备配置技术）功能用于将 iOS 装置的无线设置应用到其他装置并无线连接到网络。使用 MusicCast Controller 连接到网络的步骤在“准备工作”一章中有详细说明。因此，此处说明如何取消 WAC。
- 首次使用本产品时和初始化本产品后会显示 WAC 消息。

准备工作 > 打开本产品



## 注

- 从打开电源到播放音频需要花费数秒。
- 关闭电源后，至少 10 秒内不要试图再次打开电源。否则，可能会产生一些噪音。

## 相关链接

“与 iPhone (WAC) 建立无线连接” (第 133 页)

## ■ 使用遥控器操作电源

当前面板上的  (电源) 开关打开时，每次按遥控器上的  AMP 键，均会在开机与待机之间切换本产品的电源。

## 注

当本产品的电源处于待机状态时，若要在不使用遥控器的情况下打开电源，请将  (电源) 开关向下扳动片刻，然后再向上扳动。



## 配置 MusicCast 设置（连接到网络）

### 注册到 MusicCast 网络

将本产品注册到 MusicCast 网络。您可以同时配置本产品的网络连接设置。设置时，需使用移动装置的专用应用“MusicCast Controller”。在 App Store 或 Google Play 中找到“MusicCast Controller”（免费）并进行安装。

- 1 在您的移动装置上启动“MusicCast Controller”并轻触“设置”。
- 2 按照“MusicCast Controller”提供的说明进行操作。

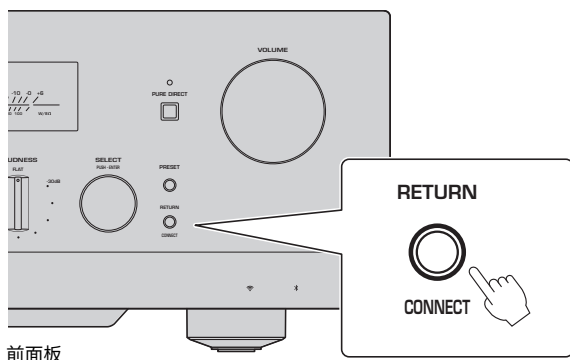

前面板

#### 注

- 如要无线连接到网络，请确保您拥有要使用的无线 LAN 路由器（接入点）的 SSID 和安全密钥。
- 要配置第二台和之后的兼容 MusicCast 的装置，请在“MusicCast Controller”中轻触“设置” > “添加新设备”。

#### 相关链接

“配置网络”（第 95 页）

## 自动调节音箱设置 (YPAO)

### 运行 YPAO

如要运行 YPAO，必须使用随附的 YPAO 麦克风。

YPAO 是一项通过检测音箱连接状况以及收听位置与音箱之间的距离来调节音量平衡等声学特性的功能。此功能可以应用于直接连接到本产品音箱插孔的音箱，或者应用于由连接到 PRE OUT 插孔的外部放大器驱动的音箱。

#### 注

- YPAO 在运行期间会发出响亮的声音。无法调节该音量。
- 为确保适当调节 YPAO，请在其运行期间注意以下事项。
  - 请勿发出任何响亮的噪声。
  - 请勿进入音箱与 YPAO 麦克风之间的区域。
- 请勿插入耳机。
- 如要更改音箱配置，例如更换音箱或添加/移除低音炮，请务必再次运行 YPAO。

#### 1 在前面板上，在运行 YPAO 之前检查以下各项。

- BASS 和 TREBLE 位于其中心位置。
- BALANCE 位于其中心位置。
- LOUDNESS 位于其中心位置 (FLAT)。
- PURE DIRECT 已关闭。

#### 2 反复按 SP A/B 键选择音箱 (A、B、A+B 或 Off)。

- 对于 SPEAKERS L/R CH 插孔，请选择“A”或“B”。
- 对于双线分音连接，请选择“A+B”。
- 对于 PRE OUT 插孔，请选择“Off”。

#### 注

也可以通过前面板上的 SPEAKERS 完成此操作。

#### 3 如要使用低音炮，请打开其电源并将音量调节至中间位置。

如果可以调节截止频率，请将其设为最大值。

如果不使用低音炮，请转到下一步。

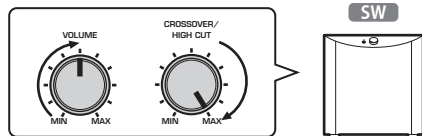

#### 注

实际低音炮音量和截止频率通过本产品的 YPAO 功能设置。然而，在纯直通播放过程中，它们遵循低音炮的设置。使用纯直通时，将低音炮音量和截止频率调整到您喜欢的值，然后运行 YPAO。

#### 4 将随附的 YPAO 麦克风置于收听位置 (耳朵高度)。

将 YPAO 麦克风固定到位，以使其不会移动。如果麦克风使用相机三脚架，则可以使用其螺钉固定麦克风。

#### 5 将 YPAO 麦克风插入前面板上的 YPAO MIC 插孔。

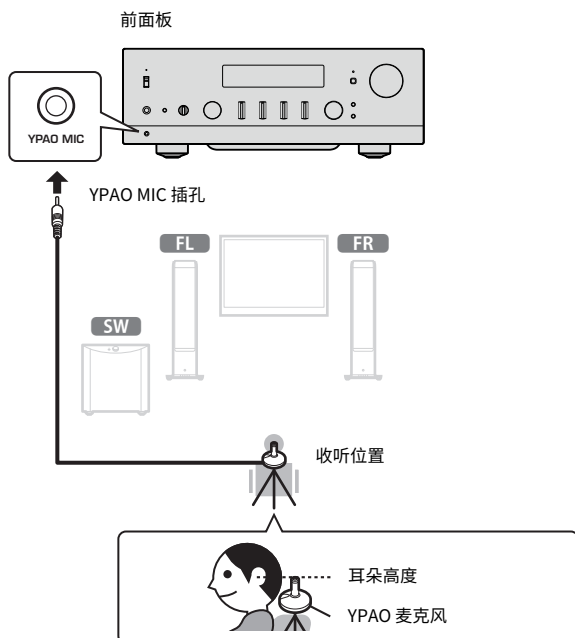

前面板显示屏上将显示以下消息。



#### 须知

- 小心不要被 YPAO 麦克风电缆绊倒。否则可能会损坏 YPAO 麦克风。

## 6 按 ENTER 键启动 YPAO，以自动调节音箱设置。

大约 10 秒钟后自动开始调节。这需要大约 1 分钟的时间。

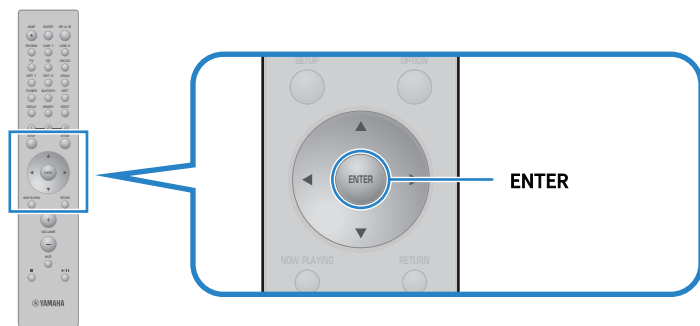

### 注

要在启动 YPAO 功能之前取消操作，请拔下 YPAO 麦克风。YPAO 启动后，请按 RETURN 键。

## 7 在前面板显示屏上查看结果。

完成所有调节后，结果将显示在前面板显示屏上。按照说明操作并按 ENTER 键完成调节。

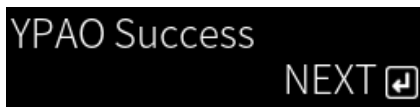

## 8 从 YPAO MIC 插孔中拔出 YPAO 麦克风。

通过 YPAO 自动调节音箱设置到此完成。

### 须知

- YPAO 麦克风为热敏型装置，因此不可存放于高温（例如外部装置顶部）或阳光直射之处。

### 注

- 运行 YPAO 时，会自动启用与音量关联并自动调节低音/高音平衡的 YPAO 音量功能。即使在低音量下也能够欣赏到自然的音质平衡。
- 为要使用的每组音箱运行一次 YPAO 流程。将单独保存每组所用音箱（A、B、A+B 和 Off）的音箱设置。
- 自动调节期间可能会显示错误消息，和/或结果中可能会出现警告消息。
- 您可以使用专用应用“MusicCast Controller”查看 YPAO 测量结果并更改音箱设置。

### 相关链接

- “前面板”（第 12 页）
- “错误和警告消息”（第 45 页）
- “使用该应用查看 YPAO 测量结果并更改设置”（第 47 页）
- “配置 YPAO”（第 101 页）

## 错误和警告消息

如果显示错误或警告消息，请根据下表排除原因并再次测量。

[搜索标签]#Q01 YPAO 错误和警告

### ■ 错误消息

错误消息	解决方法
<b>E-1:Noisy</b>	让房间安静后再次测量。
<b>E-2:No Signal</b>	将 YPAO 麦克风牢固插入 YPAO MIC 插孔并再次测量。如果此错误频繁发生，请联络您购买本产品的专营店或授权的 Yamaha 服务中心。
<b>E-3:No MIC</b>	将 YPAO 麦克风牢固插入 YPAO MIC 插孔并再次测量。
<b>E-4:User Cancel</b>	根据不同的目的，再次测量或关闭 YPAO。
<b>E-5:Headphone plugged</b>	拔下耳机并再次测量。
<b>E-10:Internal Err.</b>	完成 YPAO 后，关闭并重新打开本产品。如果此错误频繁发生，请联络您购买本产品的专营店或授权的 Yamaha 服务中心。
<b>E-20:No Speakers</b>	选择要使用的音箱（A、B、A+B 或 Off），然后再次测量。如果同样的错误消息再次出现，请退出 YPAO，关闭本产品，然后检查音箱和/或 PRE OUT 插孔连接。如果使用外部放大器，请检查其连接和电源。
<b>E-21:Control Knob</b>	确保前面板上的 BASS、TREBLE、BALANCE 和 LOUDNESS 控件位于中间或 FLAT 位置，然后再次测量。
<b>E-22:Pure Direct</b>	关闭前面板上的 PURE DIRECT（指示灯未点亮），然后再次测量。

### 注

- 如要退出 YPAO 以排除原因，请按 ENTER 键，然后使用光标键（▲/▼）选择“Cancel”并按 ENTER 键。
- 如要再次测量，请按 ENTER 键，然后使用光标键（▲/▼）选择“Retry”并按 ENTER 键。

### ■ 警告消息

即使显示警告消息，仍然可以保存测量结果。然而，为获得最佳音箱设置，我们建议排除原因并再次运行测量。

警告消息	解决方法
<b>W-1:Out of Phase</b>	<p>检查相应音箱的缆线连接（+ 和 -）。</p> <p><b>如果连接不正确：</b> 重新连接喇叭线。</p> <p><b>如果连接正确：</b> 根据音箱类型和安装环境，即使所有缆线均连接正确，也可能会出现此消息。保存设置并按原样使用系统。 (此消息提示您检查系统，如果按原样使用并不影响本产品的播放。)</p>
<b>W-2:Over Distance</b>	检查收听位置与相应音箱之间的距离。
<b>W-3:Level Error</b>	<p>校正相应音箱的连接或位置。如果可能，请使用性能相当的相同或相似音箱。</p> <p>如果低音炮出现问题，请检查其音量是否合适。</p>

准备工作 > 自动调节音箱设置 (YPAO)

**注**

在重新连接或重新安置音箱之前，请关闭本产品。

## 使用该应用查看 YPAO 测量结果并更改设置

您可以使用专用应用“MusicCast Controller”查看 YPAO 测量结果并更改设置。使用已安装“MusicCast Controller”的移动装置执行以下步骤。以下步骤中显示的屏幕是将“Living Room”设为安装本产品的房间名称时的示例。

- 1 在您的移动装置上启动“MusicCast Controller”，选择安装本产品的房间，然后轻触设置图标。

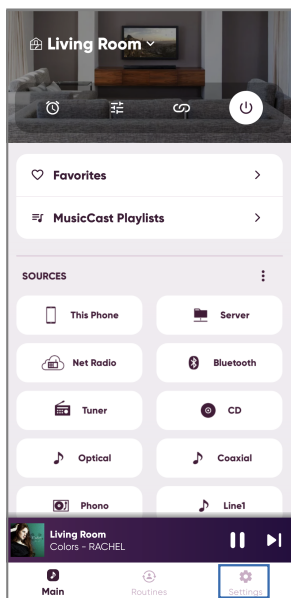

- 2 在设置屏幕上的“房间设置”中轻触安装本产品的房间。
- 3 轻触房间屏幕（本产品）上的“YPAO”下的“音箱设置”。
- 4 在音箱设置屏幕上确认 YPAO 测量结果。

您还可以通过音箱设置屏幕更改设置。

项目	设定值或显示	说明
音箱	A/B/A+B	显示当前使用的音箱。 既未选择 A 也未选择 B 时，该字段为空。
现状	无测量	尚未运行 YPAO 时显示。
	测量中...	在 YPAO 进行测量时显示。
	不可用	YPAO 测量结果未反映在音箱设置中时显示。
	可用	YPAO 测量结果反映在音箱设置中时显示。
YPAO	开/关	选择是否在音箱设置中反映 YPAO 测量结果。
低音炮	使用/不使用	设置是否使用/不使用低音炮。

## 准备工作 > 自动调节音箱设置 (YPAO)

项目	设定值或显示	说明
音箱	全频/低频截止	设置左/右音箱的频率带宽输出。如果选择低频截取，则应用配置的截止频率。 如果不使用低音炮，则无法进行设置。
分频	40 Hz~200 Hz	设置音箱和低音炮的截止频率。 如果不使用低音炮，则无法进行设置。
距离	左 右 低音炮 0.30 m~24.00 m (0.05 m 步长)	单独设置从收听位置到每个音箱的距离，以使每个音箱的声音同时传送到您的耳边。
增益	左 右 低音炮 -10.0 dB~+10.0 dB (0.5 dB 步长)	单独设置各个音箱，以使每个音箱的音量在收听位置的音效无二。
均衡	开/关	根据 YPAO 测量设置是否使用均衡器。
YPAO音量	开/关	如果将“YPAO音量”设定为“开”，则会随音量自动调节低音与高音范围之间的平衡，因此即使在低音量下也能够欣赏到自然的音质平衡。

### 注

如要使用低音炮，请在运行 YPAO 测量之前安装，以确保低音与中音之间的平滑衔接。如果感觉低音的音量过大或过小，请使用“增益”项目的“低音炮”调节到所需音量。

### 相关链接

“注册到 MusicCast 网络” (第 41 页)



# 播放

## 基本操作

### 选择输出音箱

按 SP A/B 键选择输出目标音箱。

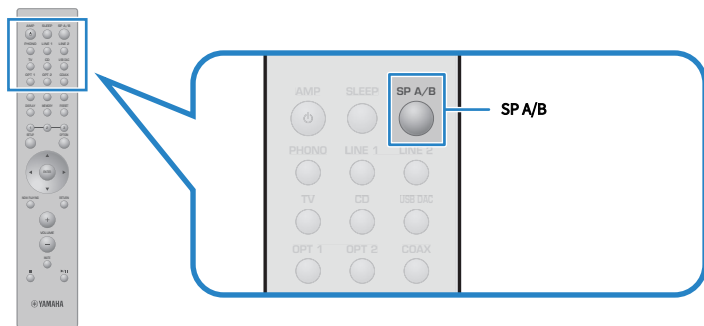

每按一次，即按 A、B、A+B、Off 的顺序在不同音箱之间切换。您可以在前面板显示屏上查看选中的音箱。

- A：连接到 A 插孔的音箱的输出。
- B：连接到 B 插孔的音箱的输出。
- A+B：来自 A 和 B 插孔的输出。采用双线分音连接时使用此设置。
- Off：连接到 A 或 B 插孔的音箱无输出。

#### 注

- 也可以通过前面板上的 SPEAKERS 完成此操作。
- 无论所选音箱的类型为何，音频始终输出到 PRE OUT 插孔。
- 如果音箱采用双线分音连接，请选择 A+B。
- 连接耳机后，音箱或 PRE OUT 插孔不会输出音频。

## 选择输入源

如要播放音乐，请选择所需的输入源。

### 1 打开外部装置。

### 2 按输入源选择键选择输入源。

从以下选项中选择输入源。

- PHONO 键：通过 PHONO 插孔从黑胶唱机输入的音频。
- LINE 1/2 键：通过 LINE 1/2 插孔输入的音频。
- TV 键：通过 TV [ARC] 端口输入兼容 ARC 的电视音频。
- CD 键：通过 CD 插孔输入的音频。
- USB DAC 键：通过 USB 端口输入的电脑音频。
- OPT 1/2 键：通过 OPTICAL 1/2 插孔输入的音频。
- COAX 键：通过 COAXIAL 插孔输入的音频。
- TUNER 键：无线电台中的音频。
- BLUETOOTH 键：通过 Bluetooth 连接的装置（如智能手机）中的音频。
- NET 键：通过 NETWORK 插孔或以无线方式输入的音频。

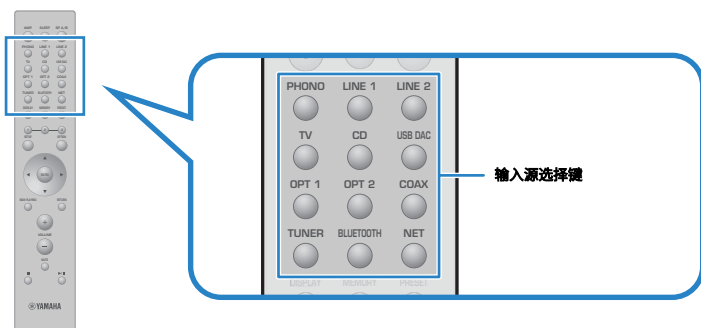

### 3 操作外部装置开始播放，或使用本产品选择无线电台。

#### 注

- 您也可以转动前面板上的 INPUT 来选择输入源。
- 有关如何操作外部装置的信息，请参见相应的使用说明书。

## 调节音量

按 VOLUME +/- 键调节音量。

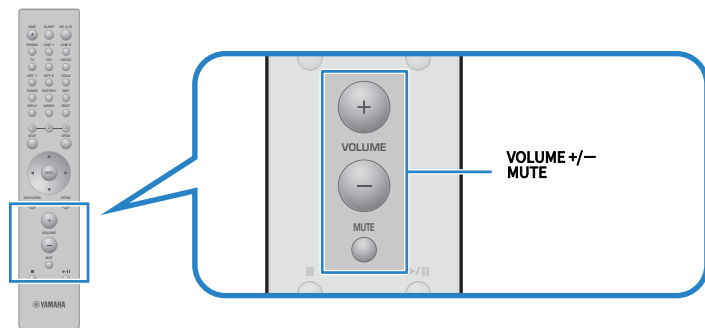

### 注

- 您也可以转动前面板上的 VOLUME 调节音量。
- 按 MUTE 键将声音静音。再次按下可将音量恢复到之前的水平。
- 您可以使用前面板上的 BASS、TREBLE、BALANCE 和 LOUDNESS 根据自己的喜好调节声音。

### 相关链接

- “调节低音和高音 (BASS/TREBLE)” (第 54 页)
- “调节左/右音量平衡 (BALANCE)” (第 55 页)
- “在低音量下也可以让您更轻松地倾听低音和高音 (LOUDNESS)” (第 56 页)

## 切换前面板显示屏

可根据当前输入源切换前面板显示屏上显示的信息。

反复按遥控器的 DISPLAY 键选择所需的显示项目。



3 秒后显示所选信息。



以下显示项目可供选择。

当前输入源	显示项目
<b>TUNER (FM)</b>	Frequency (适用于英国、欧洲和俄罗斯型号) 将本产品调谐至 Radio Data System 广播电台时，Radio Data System 数据也将可用。有关详情，请参见以下内容： <ul style="list-style-type: none"><li>“显示 Radio Data System 信息” (第 63 页)</li></ul>
<b>TUNER (DAB)</b>	(适用于英国、欧洲、俄罗斯和澳大利亚型号) 有关详情，请参见以下内容： <ul style="list-style-type: none"><li>“显示 DAB 信息” (第 64 页)</li></ul>
<b>Server</b>	Track、Artist、Album、Time
<b>AirPlay</b>	Track、Artist、Album、Time
<b>Net Radio</b>	Track、Album、Time、Station
<b>Bluetooth</b>	Track、Artist、Album

## 根据自己的喜好调节声音

### 欣赏纯直通播放（PURE DIRECT）

---

纯直通会停止播放基本流程和线路之外的其余各种流程和线路，从而让您在降低噪音的同时欣赏更高音质的声音。

按 PURE DIRECT 将其打开，指示灯随即亮起。

#### 注

- 使用纯直通时，会禁用以下功能。
  - 多种调节功能：BASS、TREBLE、BALANCE 和 LOUDNESS
  - 通过 YPAO 设置
  - 操作 Option 菜单和 Setup 菜单
  - 前面板显示屏上的指示（未执行任何操作时）
- 如果使用纯直通，则除网络内容和 Bluetooth 装置中的音频外，无法向 MusicCast 网络传输任何其他音频。

#### 相关链接

“使用该应用查看 YPAO 测量结果并更改设置”（第 47 页）

播放 > 根据自己的喜好调节声音

## 调节低音和高音 (BASS/TREBLE)

---

您可以单独调节高频范围（高音）和低频范围（低音）的水平。

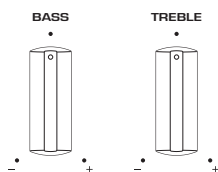

### ■ 调节低音

如果感觉低音过弱，请向右转动 BASS 以增加低音。如果感觉低音过强，请向左转动 BASS 以降低低音。

如果设定在中间，则低音具有平滑的特性。

设置范围：-10 dB~0~+10 dB (20 Hz)

### ■ 调节高音

如果感觉高音过弱，请向右转动 TREBLE 以增加高音。如果感觉低音过强，请向左转动 TREBLE 以降低低音。

如果设定在中间，则低音具有平滑的特性。

设置范围：-10 dB~0~+10 dB (20 kHz)

### 注

如果使用纯直通，则将禁用此设置（左右声道固定为 0 dB）。

播放 > 根据自己的喜好调节声音

## 调节左/右音量平衡 (BALANCE)

---

可以通过调节左右音箱之间的音量平衡来校正因音箱位置和/或房间条件而导致的任何音量失衡。

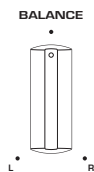

向左或向右转动 BALANCE 可调节左声道 (L) 或右声道 (R)。如果一直向左或向右转动, 则会将相反声道静音。

### 注

如果使用纯直通, 则将禁用此设置 (左右声道固定为 0 dB)。

## 在低音量下也可以让您更轻松地倾听低音和高音 (LOUDNESS)

其降低了中音音量，并通过补偿在低音量下难以倾听低音和高音的人类听觉特性，即使在低音量下依然能让听众享受自然声音。



### 注意

- 如果在调节 LOUDNESS 后启用纯直通，输入信号会绕过响度调节功能，因此音量会突然增大。为保护您的耳朵和避免音箱损坏，请务必在启用纯直通之前检查 LOUDNESS 的状态，将其设定为除 FLAT 之外的任何位置时，请降低音量。

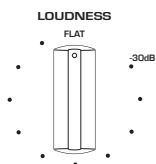

- 1** 将 LOUDNESS 置于 FLAT 位置。
- 2** 将 VOLUME 调高到您通常聆听音乐的最大音量。
- 3** 将 LOUDNESS 逆时针转动到中等音量。

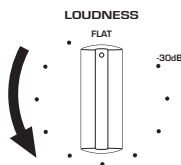

### 注

- 如果启用 YPAO 音量功能，则无法使用响度调节。
- 如果使用纯直通，则将禁用此类设置（相当于 FLAT 位置）。
- 设置完毕后，如果以所需的音量播放时响度效果过强（或过弱），请重新调节。



## 收听电视音频

### 进行设置以收听电视音频

若要收听通过 HDMI 缆线连接的兼容 ARC 的电视音频，请启用 HDMI 控制功能并配置电视与本产品之间的联动。

#### 1 按 SETUP 键。

Setup 菜单在前面板显示屏上打开。



#### 2 使用光标键 (▲/▼) 选择“TV”，然后按 ENTER 键。

显示“HDMI Control”。



#### 3 按 ENTER 键。

#### 4 使用光标键 (◀/▶) 选择“On”，然后按 ENTER 键。

#### 5 按 SETUP 键。

#### 6 启用电视 HDMI 控制功能。

请参见电视的用户说明书并进行设置。

#### 7 从插座上拔下电视的电源插头，然后重新插上并打开电视。

配置电视与本产品之间的 HDMI 连接并设置联动。

#### 注

如果将本产品的 HDMI 控制功能从 OFF (关) 切换为 ON (开)，则必须重新配置联动。

#### 相关链接

- “通过 HDMI 连接到兼容 ARC 的电视” (第 24 页)
- “收听连接 HDMI 的电视 (ARC) 音频” (第 58 页)
- “配置电视” (第 102 页)

## 收听连接 HDMI 的电视 (ARC) 音频

---

您可以通过 HDMI 缆线将外部装置连接到兼容 ARC 的电视并配置联动，从而在本产品上播放电视或通过 HDMI 连接到电视的外部装置的音频。

将本产品的输入切换为“TV”，然后将电视的音频输出切换为本产品。

### ■ 电视设置

本产品上可通过 TV [ARC] 端口播放的唯一音频是 PCM 2 声道。首先检查电视上的设置，然后将 ARC 输出的音频格式设为 PCM 2 声道。如果未将电视设定为 PCM 2 声道，则音频可能根本无法播放或以很大噪音播放。有关详细信息，请参见电视的用户说明书。

### 注

- 如要使用 ARC，必须打开 HDMI 控制功能。
- 您还可以使用电视遥控器控制音量和静音等音频功能。

### 相关链接

- “通过 HDMI 连接到兼容 ARC 的电视” (第 24 页)
- “进行设置以收听电视音频” (第 57 页)
- “配置电视” (第 102 页)

## 收听广播

### 准备收听广播

---





#### 设置频率步长

此型号适用于

亚洲和中国台湾

根据您的国家或地区，设置本产品的无线电调谐频率步长。

本机出厂时的频率步长设置为 50 kHz (FM)。根据您的国家或地区，将频率步长设置为 100 kHz (FM)。

- 1** 向下推动前面板上的  (电源) 开关以关闭电源。
- 2** 在按下前面板上的 RETURN 的同时，向上拉动  (电源) 开关。
- 3** 转动前面板上的 SELECT 选择 “Frequency Step”，然后按 SELECT。
- 4** 转动 SELECT 选择 “FM 100kHz”，然后按 SELECT。
- 5** 向下推动  (电源) 开关，将其关闭。
- 6** 再次拉起  (电源) 开关，将其重新打开。

设置完成。

#### 注

如果更改无线电调谐频率步长，则将初始化预设（已注册的无线电电台）和频率。

#### 相关链接

“更改 FM 调谐频率设置” (第 110 页)

## 准备 DAB 调谐

### 此型号适用于

英国、欧洲、俄罗斯和澳大利亚

在收听 DAB（数字音频广播）无线电之前，请执行初期搜台以自动注册 DAB 无线电电台。

- 1 将输入切换为“TUNER”。
- 2 按 TUNER 键选择 DAB 波段。

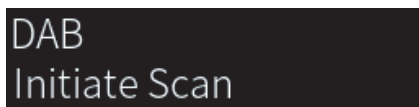

3 秒钟后，开始初期搜台。初期搜台完成后，本产品会按频率顺序自动调谐至首个 DAB 无线电电台。

### 注

- DAB使用数字信号来获得比模拟信号更清晰的声音和更稳定的接收信号。本产品还可以接收允许更多电台使用 MPEG-4 HE-AAC v2 音频编解码器的 DAB+（DAB 升级版），从而实现更高效的传输。
- 请确保检查您所在区域的 DAB 覆盖情况，因为 DAB 当前并没有覆盖到所有区域。有关国内 DAB 状态和世界 DAB 频率的列表，请在线查看 WorldDMB，网址为 <http://www.worlddab.org/>。
- 如果初期搜台未找到任何 DAB 无线电电台，则前面板显示屏将更改为“Off Air”。
- 若要在存储一些 DAB 无线电电台之后再次执行初期搜台，请选择 Option 菜单中的“Init Scan”。如果再次执行初期搜台，则当前注册到预设编号的 DAB 无线电电台将会被清除。
- 您可以检查每个 DAB 频道标签的接收信号强度。请选择 Option 菜单中的“Tune AID”。

### 相关链接

- “检查每个 DAB 频道标签的接收信号强度”（第 81 页）
- “执行 DAB 广播接收信号的初期搜台”（第 80 页）

## ■ DAB 频率信息

本产品仅支持波段 III（174~240 MHz）。

Frequency	频道标签
174.928 MHz	5A
176.640 MHz	5B
178.352 MHz	5C
180.064 MHz	5D
181.936 MHz	6A
183.648 MHz	6B
185.360 MHz	6C
187.072 MHz	6D
188.928 MHz	7A
190.640 MHz	7B

Frequency	频道标签
192.352 MHz	7C
194.064 MHz	7D
195.936 MHz	8A
197.648 MHz	8B
199.360 MHz	8C
201.072 MHz	8D
202.928 MHz	9A
204.640 MHz	9B
206.352 MHz	9C
208.064 MHz	9D
209.936 MHz	10A
211.648 MHz	10B
213.360 MHz	10C
215.072 MHz	10D
216.928 MHz	11A
218.640 MHz	11B
220.352 MHz	11C
222.064 MHz	11D
223.936 MHz	12A
225.648 MHz	12B
227.360 MHz	12C
229.072 MHz	12D
230.784 MHz	13A
232.496 MHz	13B
234.208 MHz	13C
235.776 MHz	13D
237.488 MHz	13E
239.200 MHz	13F

## 选择无线电电台

---

您可以使用本产品的内置调谐器收听广播。

### 1 将输入切换为“TUNER”。

当前选中的频率显示在前面板显示屏上。

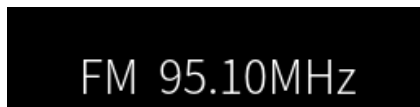

(适用于英国、欧洲、俄罗斯和澳大利亚型号)  
您可以依次按 TUNER 键切换 DAB 或 FM 波段。

### 2 选择电台。

- 如要指定频率并选择无线电电台，请反复按光标键（◀/▶）。您也可以通过长按光标键（◀/▶）自动搜索电台。
- 如要选择已注册的无线电电台，请按 PRESET 键，然后使用光标键（▲/▼）选择所需的预设编号。如要返回并通过频率选择电台，请按 PRESET 键或 RETURN 键。您可以通过在频率选择中按光标键（▲/▼）来选择所需的预设编号。

### 注

- 可以通过 Option 菜单中的“FM Mode”设置 FM 广播接收模式（立体声/单声道）。如果 FM 广播的接收不稳定，则切换到单声道接收模式或许会有帮助。
- 您可以检查每个 DAB 频道标签的接收信号强度。请选择 Option 菜单中的“Tune AID”。

### 相关链接

- “自动注册 FM 无线电电台（自动预设）”（第 65 页）
- “手动注册无线电电台”（第 66 页）
- “设置 FM 广播的接收模式（立体声/单声道）”（第 79 页）
- “检查每个 DAB 频道标签的接收信号强度”（第 81 页）

## 显示 Radio Data System 信息

---

### 此型号适用于

英国、欧洲和俄罗斯型号

Radio Data System 是 FM 电台所使用的一种数据传输系统。将本产品调谐至 Radio Data System 广播电台时，可接收“Program Service”、“Program Type”、“Radio Text”和“Clock Time”等各种类型的数据。

- 1 调谐至所需的 Radio Data System 广播电台。
- 2 按遥控器上的 DISPLAY 键，在不同的显示项目之间进行选择。

前面板显示屏上将显示该信息。

<b>Frequency</b>	Frequency
<b>Program Service</b>	节目服务名称
<b>Program Type</b>	当前节目类型
<b>Radio Text</b>	当前节目的相关信息
<b>Clock Time</b>	当前时间

### 注

- 如果无线电电台未提供 Radio Data System 服务，则“Program Service”、“Program Type”、“Radio Text”和“Clock Time”中会显示“---”。
- 我们建议使用“Auto Preset”调谐至 Radio Data System 广播电台。

### 相关链接

“自动注册 FM 无线电电台（自动预设）”（第 65 页）

## 显示 DAB 信息

### 此型号适用于

英国、欧洲、俄罗斯和澳大利亚

将本产品调谐至 DAB 无线电电台时，可接收各种类型的 DAB 信息。

- 1 调谐至所需的 DAB 无线电电台。**
- 2 按遥控器上的 DISPLAY 键，在不同的显示项目之间进行选择。**

前面板显示屏上将显示该信息。

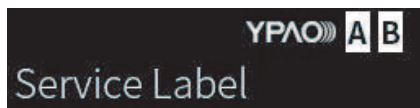

<b>Service Label</b>	电台名称
<b>Dynamic Label</b>	当前电台的相关信息
<b>Ensemble Label</b>	组合名称
<b>Program Type</b>	电台风格
<b>Date and Time</b>	当前日期和时间
<b>Audio Mode</b>	音频模式（单声道/立体声）和位速率
<b>CH Label/Frequency</b>	频道标签和频率
<b>Signal Quality</b>	信号接收质量（0 [无] 到 100 [最好]）

### 注

根据所选 DAB 无线电电台的不同，可能无法显示某些信息，而是显示“---”。



## 自动注册 FM 无线电台（自动预设）

---

此功能自动将信号最强的 FM 电台注册到预设编号。

- 1** 将输入切换为“TUNER”。
- 2** 按 OPTION 键。
- 3** 使用光标键（▲/▼）选择“Auto Preset”，然后按 ENTER 键。
- 4** 使用光标键（▲/▼）选择用于启动自动预设进程的预设编号。
- 5** 按 ENTER 键。

自动预设开始并在自动预设进程中显示“Searching”。

自动预设完成后，显示“Finished”，且 Option 菜单自动关闭。

### 注

- 最多可以注册 40 个无线电台。
- 如要取消自动预设，请按 RETURN 键。
- （适用于英国、欧洲和俄罗斯型号）仅 Radio Data System 广播电台会通过自动预设功能自动注册。

### 相关链接

- “选择无线电台”（第 62 页）
- “手动注册无线电台”（第 66 页）

## 手动注册无线电台

---

可手动选择一个无线电台并将其注册到预设编号。

**1 选择电台。**

**2 按 MEMORY 键。**

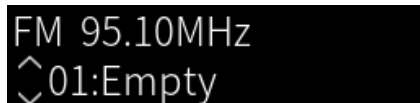

**3 使用光标键 (▲/▼) 选择预设编号作为目标位置。**

**4 按 MEMORY 键。**

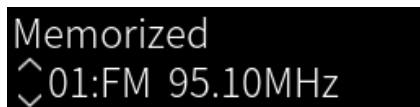

注册完成。

### 注

- 最多可以注册 40 个无线电台。
- 如要将无线电台注册到先前预设编号中的下一个空编号，请在所需无线电台上按住 MEMORY 键 3 秒左右。
- 如要返回初始屏幕而不注册，请按 RETURN 键。
- 超过 30 秒无任何操作时，显示屏会自动返回上一屏幕。

### 相关链接

- “选择无线电台” (第 62 页)
- “自动注册 FM 无线电台 (自动预设)” (第 65 页)

## 移除无线电电台注册

---

本节介绍如何移除预设无线电电台的注册。

- 1** 将输入切换为“TUNER”。
- 2** 按 OPTION 键。
- 3** 使用光标键 (▲/▼) 选择“Clear Preset”，然后按 ENTER 键。
- 4** 使用光标键 (▲/▼) 选择要取消的预设编号，然后按 ENTER 键。  
移除注册后，将显示“Cleared”并显示下一个注册的预设编号。
- 5** 如要移除另一个预设编号，请重复步骤 4。
- 6** 按 OPTION 键。

移除注册完成。

## 通过 Bluetooth® 连接播放

### 在本产品上播放 Bluetooth 装置的音频（音频接收）

本产品可以播放保存在 Bluetooth 装置（如智能手机）上的音乐文件等。



#### 注意

- 如果在 Bluetooth 装置上调节音量，则音量可能会意外变大并导致您的听力和/或设备受损。如果在播放过程中音量变得过大，请立即停止播放。

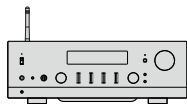

本产品



Bluetooth 装置  
(智能手机等)

- 1** 将输入切换为“Bluetooth”。
- 2** 在 Bluetooth 装置上选择本产品（本产品的网络名称）。  
如果需要通行密钥，请输入数字“0000”。
- 3** 播放 Bluetooth 装置中的音频。

#### 注

- 如果检测到配对的 Bluetooth 装置，则输入切换并自动连接该装置。如要连接到其他 Bluetooth 装置，请首先断开当前连接。
- 您可以使用遥控器上的 ■（停止）、▶/■（播放/暂停）键控制 Bluetooth 装置的播放。
- 当 Bluetooth 装置正在播放时，可以在其上控制本产品的音量。
- 如要断开 Bluetooth 装置，请执行以下任一操作。
  - 在 Bluetooth 装置上执行断开操作。
  - 按住 BLUETOOTH 键 3 秒钟（可能需要一段时间才能断开连接）。
  - 将本产品的输入切换为“Bluetooth”以外的任何其他输入。
  - 将 Setup 菜单上的“Bluetooth”切换为“Off”。
- 连接 Bluetooth 装置后，前面板上的 Bluetooth 指示灯会亮起。
- 当 Bluetooth 装置正在播放时，您可以反复按 DISPLAY 键来切换前面板显示屏上显示的播放信息。

#### 相关链接

- “配置 Bluetooth”（第 100 页）
- “设置播放 AirPlay/Bluetooth 装置时与本产品的音量联锁”（第 82 页）
- “切换前面板显示屏”（第 52 页）

## 通过 Bluetooth 音箱/耳机播放本产品的音频（音频传输）

您可以将本产品上播放的音频输出到 Bluetooth 音箱/耳机。

仅连接到具有音量调节功能的 Bluetooth 音箱/耳机。本产品无法调节其音量。

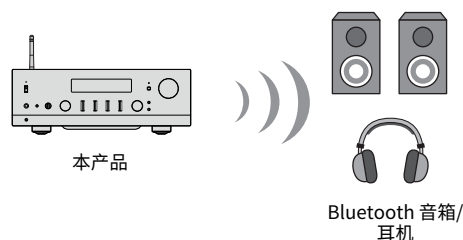

- 1 选择“Bluetooth”以外的其他输入。**
- 2 将需连接的 Bluetooth 音箱/耳机置于配对模式。**
- 3 从 MusicCast Controller 应用中选择输入源。**
- 4 轻触播放屏幕上的设置图标。**
- 5 轻触声音设置屏幕上的“蓝牙传输设置”。**
- 6 在 Bluetooth 传输屏幕上打开“支持蓝牙传输”。**
- 7 选择要发送的 Bluetooth 音箱/耳机。**

连接完成后，将从 Bluetooth 音箱/耳机中输出音频。

### 注

- 在已连接的 Bluetooth 装置上调节音量。
- 还会从连接到本产品的音箱输出当前播放的音频。
- 无法传输频率超出 192 kHz 的 AirPlay、DSD 和 PCM 音频。
- 如果使用纯直通，则无法传输网络内容以外的其他输入源的音频。
- 无法通过 Bluetooth 功能同时发送和接收音频。
- 如要断开 Bluetooth 装置，请执行以下任一操作。
  - 在 Bluetooth 装置上执行断开操作。
  - 将本产品的输入切换为“Bluetooth”。
  - 将 Setup 菜单上的“Bluetooth”切换为“Off”。
- 连接 Bluetooth 装置后，前面板上的 Bluetooth 指示灯会亮起。

### 相关链接

“配置 Bluetooth”（第 100 页）

## 通过 AirPlay 收听音乐

### 通过 AirPlay 播放音乐

可通过 AirPlay 在本产品上播放音乐和其他内容。轻触（或点击）iPhone 或 iTunes/Music 上的 AirPlay 图标，然后选择本产品作为输出目标。



#### 注意

- 在 AirPlay 装置上调节音量时，音量可能会变得比预期要大，因此可能导致您的听力和/或装置受损。如果在播放过程中音量变得过大，请立即停止播放。

#### 注

- 可将本产品设为在 AirPlay 装置开始播放时自动开机。
- 可更改 AirPlay 装置上显示的本产品的网络名称。
- 可使用 ■（停止）、▶/■（播放/暂停）键控制 AirPlay 装置的播放。
- 可在播放过程中通过 AirPlay 装置控制本产品的音量。
- 当 Bluetooth 装置正在播放时，您可以反复按 DISPLAY 键来切换前面板显示屏上显示的播放信息。
- 本产品与 AirPlay 2 兼容。
- 有关 AirPlay 的信息，请访问 Apple 的官方网站。
- AirPlay 音频无法传输到 MusicCast 网络。

#### 相关链接

- “配置网络”（第 95 页）
- “设置播放 AirPlay/Bluetooth 装置时与本产品的音量联锁”（第 82 页）
- “切换前面板显示屏”（第 52 页）

## 收听 Internet 电台

### 选择 Internet 电台

将本产品连接到网络后，可选择并播放 Internet 电台。

#### 1 反复按遥控器上的 NET 键，将输入切换到“Net Radio”。

浏览指示显示在前面板显示屏上。

#### 2 使用光标键选择内容，然后按 ENTER 键。

开始播放。

#### 注

- 可将喜爱的内容注册到预设中，以便轻松调用。
- 可使用 ■ (停止)、▶/■ (播放/暂停) 键控制 Internet 电台的播放。
- 当 Bluetooth 装置正在播放时，您可以反复按 DISPLAY 键来切换前面板显示屏上显示的播放信息。
- 如果您在电台播放时按光标键，则会在前面板显示屏上显示浏览指示，此时可选择不同的内容。如在不进行选择的情况下返回播放信息，请按 NOW PLAYING 键。
- 某些 Internet 电台可能无法随时收听。
- 此功能使用 airable.Radio 服务。airable 是 airable GmbH 公司提供的一项服务。本服务如有更改、暂停或终止，恕不另行通知。请注意，Yamaha Corporation 对此不承担任何责任。

#### 相关链接

- “建立网络连接” (第 35 页)
- “将您喜爱的内容注册到预设中” (第 87 页)
- “切换前面板显示屏” (第 52 页)

## 收听流媒体服务

### 收听流媒体服务

---

将本产品连接到网络后，您可以播放由各种流媒体服务分发的内容。

有关受支持的流媒体服务的信息，请访问 Yamaha 网站的产品信息页面或参见 MusicCast Controller。

以下网站还提供有关不同流媒体服务的补充信息。

<https://manual.yamaha.com/av/mc/ss/>

#### 注

- 部分流媒体服务需要订阅其付费服务。有关各服务提供商的详细信息，请访问其官方网站。
- 流媒体服务如有更改、暂停或终止，恕不另行通知。请注意，Yamaha Corporation 对此不承担任何责任。

#### 相关链接

- “配置网络” (第 95 页)
- “注册到 MusicCast 网络” (第 41 页)



## 播放媒体服务器 (PC/NAS) 上的歌曲

### 播放媒体服务器 (PC/NAS) 上的歌曲

将本产品连接到网络后，即可播放保存在连接到同一服务器的媒体服务器上的音乐文件。

#### 注

需要预先在每台装置或媒体服务器软件上启用媒体共享设置。有关更多详情，请参见各装置和软件的用户说明书。

#### 1 反复按遥控器上的 NET 键，将输入切换到“Server”。

浏览指示显示在前面板显示屏上。

#### 2 使用光标键选择媒体服务器，然后按 ENTER 键。

#### 3 使用光标键选择内容，然后按 ENTER 键。

选择一首歌曲后，本产品随即开始播放。

#### 注

- 可对其进行配置，以便在媒体服务器上开始播放音乐时，自动打开本产品。
- 如果连接到无线网络时音频中断，请连接至有线网络。
- 可随机播放/重复播放歌曲。
- 可通过 Digital Media Controller (DMC) 控制播放。
- 可将喜爱的内容注册到预设中，以便轻松调用。
- 可使用 ■ (停止)、▶/■ (播放/暂停) 键控制媒体服务器的播放。播放时，您可以用光标键 (◀/▶) 跳过歌曲，并用 ENTER 键控制播放/暂停。
- 当 Bluetooth 装置正在播放时，您可以反复按 DISPLAY 键来切换前面板显示屏上显示的播放信息。
- 如果您在电台播放时按 RETURN 键，则会在前面板显示屏上显示浏览指示，此时可选择不同的内容或媒体服务器。如在不进行选择的情况下返回播放信息，请按 NOW PLAYING 键。

#### 相关链接

- “设置自动播放” (第 83 页)
- “设置重复播放” (第 84 页)
- “设置随机播放” (第 85 页)
- “配置网络” (第 95 页)
- “将您喜爱的内容注册到预设中” (第 87 页)
- “本产品支持的文件格式 (网络)” (第 136 页)
- “切换前面板显示屏” (第 52 页)

## 播放电脑中的音频 (USB DAC)

### 播放电脑中的音乐

通过 USB 缆线将本产品连接到电脑后，即可播放电脑中的音乐。

#### 注

将本产品连接到电脑时，可能需要安装驱动程序。

- 1 将输入切换为“USB DAC”。
- 2 将电脑的音频输出目标设定为“Yamaha USB DAC”。

对于 Windows 操作系统：

Start 菜单→Settings→System→Sound [Output]

对于 macOS：

System Preferences→Sound→[Output] 选项卡

配置方法因操作系统的版本而异。

- 3 播放电脑中的音乐。

确认本产品正在输出音频。

#### 注

- 某些电脑应用程序对输出目标具有独立的设置。在这种情况下，请检查应用程序的设置。
- 在播放过程中，信号格式信息显示在前面板显示屏上。未播放或信号格式不受支持时，显示“---”。

### ■ 调节音量

为获得更出色的音质，请将电脑的音量设为最大，然后从最小逐渐增加本产品的音量，直至达到所需水平。

#### 注

- 在播放过程中，请勿断开 USB 缆线、关闭本产品或切换输入。否则，可能会导致产品故障。
- 如果您希望在播放音乐时将电脑界面的声音静音，请更改电脑的设置。
- 无法通过本产品或其遥控器控制存储在电脑上的音乐。如要控制保存在电脑上的音乐，请操作电脑。

#### 相关链接

- “连接到电脑 (USB DAC 功能)” (第 25 页)
- “可使用 USB DAC 播放的格式” (第 137 页)

## Option 菜单（各输入源的设置）

### Option 菜单的基本操作

您可以设置与播放相关的功能，以适合当前播放的输入源。Option 菜单的基本操作方法如下。

**1 按 OPTION 键。**

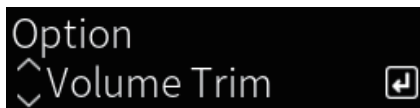

**2 使用光标键选择设置，然后按 ENTER 键。**

如要返回上一级菜单，请按 RETURN 键。

**3 使用光标键（◀/▶）选择所需的设置。**

**4 按 OPTION 键。**

配置完成。

#### 相关链接

- “菜单结构”（第 92 页）
- “Option 菜单列表”（第 76 页）

## Option 菜单列表

在 Option 菜单中，提供以下设置。

项目	页码
<b>Volume Trim</b>	77
<b>Input Trim</b>	77
<b>Signal info</b>	<b>Format</b> 78
	<b>Sampling</b> 78
<b>Auto Preset</b>	65
<b>Clear Preset</b>	67
<b>FM Mode</b>	79
<b>Init Scan</b>	80
<b>Tune AID</b>	81
<b>Volume Interlock</b>	82
<b>Auto playback</b>	83
<b>Repeat</b>	84
<b>Shuffle</b>	85
<b>PLL</b>	86

### 注

Option 菜单中可用的设置因输入源而异。仅可以配置的项目才会显示在前面板显示屏上。

播放 > Option 菜单 (各输入源的设置)

## 纠正各个输入源之间的音量差异

---

您可以纠正各个输入源之间的音量差异。如果您在更改输入源时因音量变大/变小而烦恼，请使用此设置进行微调。

### Option 菜单

“Volume Trim” > “Input Trim”

### 设定值

-10.0 dB~+10.0 dB

### 注

可以单独设置每个输入源。

### 相关链接

“Option 菜单的基本操作” (第 75 页)

播放 > Option 菜单（各输入源的设置）

## 显示音频信号信息

---

### ■ 显示格式信息

可显示当前播放的音频信号的格式信息。

#### Option 菜单

“Signal info” > “Format”

#### 相关链接

“Option 菜单的基本操作”（第 75 页）

### ■ 显示采样频率

可显示当前播放的音频信号的采样频率。

#### Option 菜单

“Signal info” > “Sampling”

#### 相关链接

“Option 菜单的基本操作”（第 75 页）

播放 > Option 菜单（各输入源的设置）

## 设置 FM 广播的接收模式（立体声/单声道）

---

可设置 FM 广播的接收模式（立体声/单声道）。如果 FM 广播的接收不稳定，则切换到单声道接收模式或许会有帮助。

### Option 菜单

“FM Mode”

### 设定值

---

Stereo	以立体声接收 FM 广播。
Mono	以单声道接收 FM 广播。

---

### 相关链接

“Option 菜单的基本操作”（第 75 页）

## 执行 DAB 广播接收信号的初期搜台

---

### 此型号适用于

英国、欧洲、俄罗斯和澳大利亚

执行 DAB 无线电电台的初期搜台。

### Option 菜单

“Init Scan”

- 1** 选择“TUNER”作为输入源。
- 2** 按 TUNER 键选择 DAB 波段。
- 3** 按 OPTION 键。
- 4** 使用光标键选择“Init Scan”，然后按 ENTER 键。
- 5** 按 ENTER 键开始初期搜台。

初期搜台完成后，本产品会按频率顺序自动调谐至首个 DAB 无线电电台。

### 注

- 如果再次执行初期搜台，则当前注册到预设编号的 DAB 无线电电台将会被清除。
- 如果初期搜台未找到任何 DAB 无线电电台，请按 ENTER 键再次开始初期搜台。

### 相关链接

“Option 菜单的基本操作”（第 75 页）



## 检查每个 DAB 频道标签的接收信号强度

---

### 此型号适用于

英国、欧洲、俄罗斯和澳大利亚

您可以检查每个 DAB 频道标签的接收信号强度。

### Option 菜单

“Tune AID”

- 1** 选择“TUNER”作为输入源。
- 2** 按 TUNER 键选择 DAB 波段。
- 3** 按 OPTION 键。
- 4** 使用光标键选择“Tune AID”，然后按 ENTER 键。
- 5** 使用光标键选择所需的 DAB 频道标签。

DAB 频道标签的接收强度显示为0（无）到100（最好）。

- 6** 按 OPTION 键。

检查完成。

### 相关链接

“Option 菜单的基本操作”（第 75 页）

播放 > Option 菜单（各输入源的设置）

## 设置播放 AirPlay/Bluetooth 装置时与本产品的音量联锁

如果选择 AirPlay/Bluetooth 输入，您可以设置是否将音量与本产品联动。如果设定为 Off 以外的任何其他选项，则可以通过 AirPlay 或 Bluetooth 装置调节本产品的音量。

### Option 菜单

“Volume Interlock”

### 设定值

Off	禁用 AirPlay 和 Bluetooth 装置中的音量控制。
Limited	启用音量控制以静音并控制在 -96.5~-40.0 dB 的范围内。
Full	启用音量控制以静音并控制在 -96.5~0.0 dB 的范围内。

### 注

音量联锁功能并非在所有 Bluetooth 装置上均可用。

### 相关链接

“Option 菜单的基本操作”（第 75 页）

播放 > Option 菜单（各输入源的设置）

## 设置自动播放

---

设置是否自动播放媒体服务器内容。

### Option 菜单

“Auto playback”

### 设定值

---

Off	禁用自动播放。
On	打开电源或切换输入时，会自动开始播放上次播放的内容。

---

### 注

- 仅当输入为“Server”时，自动播放设置才可用。
- 某些输入始终处于自动播放状态，例如 Internet 电台和 Bluetooth 装置。
- 自动播放功能可能不适用于某些输入或内容。

### 相关链接

“Option 菜单的基本操作”（第 75 页）

播放 > Option 菜单（各输入源的设置）

## 设置重复播放

---

此项目可将播放设为重复播放。

### Option 菜单

“Repeat”

### 设定值

Off	禁用重复播放。
One	重复播放当前歌曲。
All	重复播放专辑（文件夹）中的歌曲。

### 注

- 仅当输入为“Server”时，重复播放设置才可用。
- 关闭电源（待机）时，设置“One”会自动“Off”。

### 相关链接

“Option 菜单的基本操作”（第 75 页）

播放 > Option 菜单（各输入源的设置）

## 设置随机播放

---

此项目可将播放设为随机播放。

### Option 菜单

“Shuffle”

### 设定值

---

Off	禁用随机播放。
On	随机播放专辑（文件夹）中的歌曲。

---

### 注

仅当输入为“Server”时，随机播放设置才可用。

### 相关链接

“Option 菜单的基本操作”（第 75 页）

播放 > Option 菜单（各输入源的设置）

## 改善数字音频输入的间歇性中断声音

---

如果输入信号不稳定且声音间歇性中断，请更改此设置。“Mode 3”音质最佳，“Mode 1”抗时钟波动能力最强。值越小，被中断的可能性越小。

### Option 菜单

“PLL”

### 设定值

Mode 1、Mode 2、Mode 3

### 注

仅当输入为“OPTICAL1”、“OPTICAL2”、“COAXIAL”或“TV”时，“PLL”设置才可用。

### 相关链接

“Option 菜单的基本操作”（第 75 页）

# 有用功能

## 预设功能

### 将您喜爱的内容注册到预设中

将您喜爱的内容（媒体服务器歌曲、Internet 电台等）注册到预设或 1/2/3 键，可便于以后轻松调出。

#### ■ 预设注册

可以注册“TUNER”、“Server”、“Net Radio”和某些流媒体服务。

- 1 选择要注册的无线电电台、播放歌曲或 Internet 电台。
- 2 按 MEMORY 键。

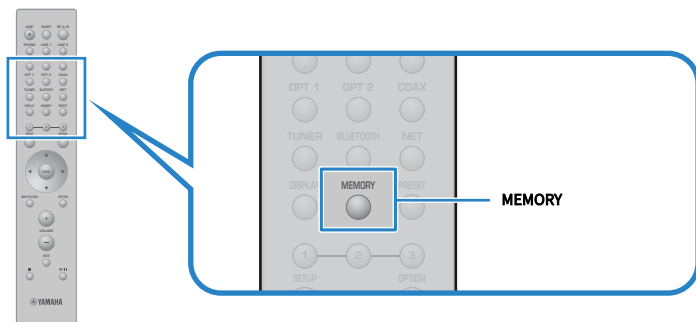

要注册的预设编号和内容显示在前面板显示屏上。如果未注册，则显示“Empty”。

- 3 使用光标键（▲/▼）选择预设编号作为目标位置。
- 4 按 MEMORY 键。

显示已注册的预设编号和“Memorized”。

注册完成。

#### 注

- 按住 MEMORY 键 3 秒钟或更长时间，即可自动注册空预设编号。
- 如要返回初始屏幕而不注册，请按 RETURN 键。
- 总共可以注册 80 条内容：40 条用于“TUNER”，40 条用于“Server”、“Net Radio”等网络内容。
- 根据所选无线电电台或服务不同，可以注册的内容类型可能因流媒体服务和“Net Radio”而有所不同。

#### ■ 注册喜爱的项目（1/2/3 键）

可以注册“TUNER”、“Server”、“Net Radio”和某些流媒体服务。

**1 选择要注册的无线电电台、播放歌曲或 Internet 电台。**

**2 按住数字键 (1/2/3 之一) 3 秒钟或更长时间。**

如果已注册喜爱的项目，则会将其覆盖。

注册完成。

#### 注

- 除预设之外，还可以将喜爱的项目注册到每个数字键。
- 如果无法注册，则前面板显示屏上将显示“Not Available”。



## 调出注册到预设的内容

从注册到预设和/或 1/2/3 键的内容（媒体服务器或 Internet 电台中的歌曲）中选择想要收听的内容。

### ■ 调出预设

#### 1 按 TUNER 键或 NET 键。

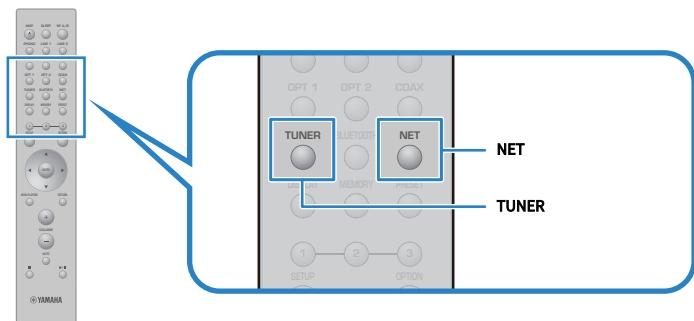

#### 2 按 PRESET 键，然后使用光标键（▲/▼）选择想要收听的内容。

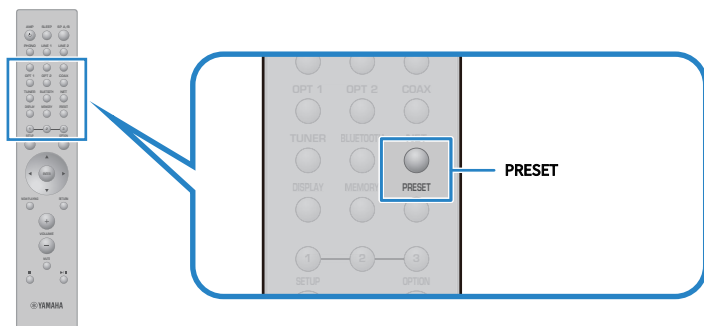

#### 3 按 ENTER 键。

选定的内容开始播放。

### 注

- 如果未注册任何预设，前面板显示屏会显示 “No Presets”。
- 可使用 MusicCast Controller 查看已注册内容（歌曲名称或无线电电台）的列表或删除其中的内容。
- 仅当输入位于 “TUNER” 上时，才可以调出 “TUNER” 预设。仅当输入位于 “NET” 上时，才可以调出 “Server”、“Net Radio” 和/或流媒体服务等某些预设（可以通过 NET 键进行选择）。
- 仅当打开电源后，才可以调出预设。

有用功能 > 预设功能

## ■ 调出喜爱的项目（1/2/3 键）

如果按数字键（1/2/3 之一），则选定的内容开始播放。

### 注

- 当电源处于待机状态且按下数字键时，本产品的电源将打开并开始播放。要在此时播放“TUNER”之外的内容时，请提前在 Setup 菜单的“Network”将“Network Standby”设置为“Auto”或“On”。
- 无论所选输入如何，均可调出内容。

### 相关链接

“配置网络”（第 95 页）

## 睡眠定时器功能

### 配置睡眠定时器的时间

如果指定的时间已过，本产品将进入待机状态。

#### 1 反复按 SLEEP 键设置睡眠定时器所需的时间。

可以选择 OFF（关）、120、90、60 或 30 分钟。

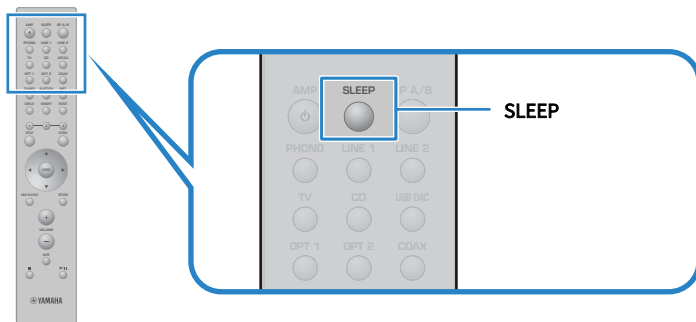

#### 注

下次设置定时器时，将首先调用上次设定的时间。

# 设置

## 菜单

### 菜单结构

---

本产品包含以下菜单，具体取决于用途。

#### **Setup 菜单：**

用于详细配置产品功能。在查看前面板显示屏的同时，使用遥控器进行设置。

#### **Advanced Setup 菜单：**

用于配置产品的系统设置等。仅可从前面板操作。

#### **注**

可在 Option 菜单中管理与播放相关的设置和信息。

#### **相关链接**

- “Option 菜单列表” (第 76 页)
- “Setup 菜单项目列表” (第 94 页)
- “Advanced Setup 菜单项目列表” (第 107 页)

## Setup 菜单（更改功能设置）

### Setup 菜单的基本操作

用于详细配置产品功能。Setup 菜单的基本操作方法如下。

**1 按 SETUP 键。**



**2 使用光标键选择设置项目，然后按 ENTER 键。**

如要返回上一级菜单，请按 RETURN 键。

**3 使用光标键（◀/▶）选择所需的设置。**

**4 按 SETUP 键。**

配置完成。

#### 相关链接

- “菜单结构”（第 92 页）
- “Setup 菜单项目列表”（第 94 页）

## Setup 菜单项目列表

Setup 菜单中的项目如下。

项目		页码
Network	Connection	
	Network Info	
	IP Address	
	DMC Control	
	Network Standby	95
	Network Name	
	Network Update	
Bluetooth	MCLink Pow Intlck	
	Bluetooth	100
	Bluetooth Standby	
YPAO	Speaker A	
	Speaker B	101
	Speaker A+B	
	Speaker Off	
TV	HDMI Control	102
Volume	Max Volume	103
	Initial Volume	
Auto Power Stdbby		104
Display	Brightness	105
	Display Sleep Time	

设置 > Setup 菜单（更改功能设置）

## 配置网络

---

### ■ 设置连接（有线/无线）到网络的方法

此项目设置将本产品连接到网络的方法。

#### Setup 菜单

“Network” > “Connection”

#### 设定值

Wired	通过网络缆线连接。
Wireless (Wi-Fi)	通过 Wi-Fi 连接。

#### 相关链接

- “建立网络连接”（第 35 页）
- “选择无线连接到网络的方法”（第 131 页）
- “Setup 菜单的基本操作”（第 93 页）

### ■ 查看网络信息

显示本产品的联网信息。

#### Setup 菜单

“Network” > “Network Info”

New Firmware	固件更新可用与否
Status	网络插孔连接状态
MusicCastNetwork	MusicCast 网络准备状态
MAC Address	本产品的 MAC 地址（MAC地址根据与网络的连接是有线还是无线会有所不同）
SSID	本产品连接的接入点（仅针对 Wi-Fi 连接显示）
IP Address	本产品的 IP 地址
Subnet Mask	子网掩码
Default Gateway	默认网关的 IP 地址
DNS Server (P)	主 DNS 服务器的 IP 地址
DNS Server (S)	辅助 DNS 服务器的 IP 地址

#### 相关链接

“Setup 菜单的基本操作”（第 93 页）

### ■ 自动配置网络信息（DHCP 功能）

此功能使用 DHCP 服务器自动配置本产品的网络信息（IP 地址、子网掩码、默认网关等）。

设置 > Setup 菜单（更改功能设置）

## Setup 菜单

“Network” > “IP Address” > “DHCP”

### 设定值

Off	未使用 DHCP 服务器。 手动配置网络信息。
On	已使用 DHCP 服务器。 自动配置网络信息。

### 相关链接

“Setup 菜单的基本操作”（第 93 页）

## ■ 手动配置网络信息。

本节介绍如何手动配置本产品的网络信息（IP 地址、子网掩码、默认网关等）。

## Setup 菜单

“Network” > “IP Address”

- 1 为“DHCP”选择“Off”。
- 2 使用光标键（▲/▼）选择要设置的项目。
- 3 使用光标键（◀/▶）移动光标位置，并使用光标键（▲/▼）设置网络信息。
- 4 按 ENTER 键。
- 5 若要设置不同的项目，请重复步骤 2 到步骤 4。
- 6 按 SETUP 键。

配置完成。

### 相关链接

“Setup 菜单的基本操作”（第 93 页）

## ■ 通过 Digital Media Controller 配置操作

此项目配置是否可通过 Digital Media Controller（DMC）控制本产品。启用后，可以通过与本产品位于同一网络的 DMC 控制本产品的播放。

## Setup 菜单

“Network” > “DMC Control”



设置 > Setup 菜单（更改功能设置）

## 设定值

Disable	通过 DMC 禁用控制。
Enable	通过 DMC 启用控制。

## 相关链接

“Setup 菜单的基本操作”（第 93 页）

## ■ 配置网络待机

此项目设置是否可通过网络装置打开本产品的电源。

## Setup 菜单

“Network” > “Network Standby”

## 设定值

Off	禁用网络待机。
On	启用网络待机。 这将被设为“Off”时更耗电。
Auto	启用网络待机。 如果网络待机并将“Bluetooth Standby”设为“Off”且网络断开一定时间，则产品将进入省电模式，以节约电力。

## 注

- 如果将“Network Standby”设为“Off”，则将禁用“Bluetooth Standby”设置。
- 在省电模式下，即使本产品通过网络缆线连接，也无法通过网络装置打开。手动打开本产品的电源。

## 相关链接

- “配置 Bluetooth”（第 100 页）
- “Setup 菜单的基本操作”（第 93 页）

## ■ 设置本产品的网络名称

您可以更改网络上显示的本产品的网络名称。

## Setup 菜单

“Network” > “Network Name”

**1** 按 ENTER 键。

**2** 使用光标键（◀/▶）移动光标位置，并使用光标键（▲/▼）编辑名称。

按 MEMORY 键删除光标左侧的字符。按 PRESET 键在光标左侧字符的前一个字符处插入一个新字符。

设置 > Setup 菜单（更改功能设置）

**3 按 ENTER 键。**

**4 按 SETUP 键。**

配置完成。

### 相关链接

“Setup 菜单的基本操作”（第 93 页）

## ■ 更新固件

更新固件，为本产品添加功能和/或解决问题。

可以通过网络获得最新的固件。有关更多详情，请参见Yamaha网站。

### Setup 菜单

“Network” > “Network Update”

#### 选项

Perform Update	通过网络更新固件。 仅当新固件可用时，才会显示此项目。
Firmware Version	显示固件版本。
System ID	显示本产品的唯一系统 ID。

#### 注

- 出现最新固件更新通知时，请按 ENTER 键更新固件。
- 除更新固件外，请勿执行此操作。在执行更新之前，请查看随固件提供的信息。

### 相关链接

- “更新固件”（第 113 页）
- “Setup 菜单的基本操作”（第 93 页）

## ■ 配置 MusicCast 兼容装置和本产品的电源联锁

借助此功能，您可以设置当本产品打开时 MusicCast 兼容装置（从装置）是否与本产品（主装置）同步打开。

### Setup 菜单

“Network” > “MCLink Pow Intlck”

#### 设定值

Off	不将本产品的电源与 MusicCast 兼容装置的电源相联动。
On	将本产品的电源与 MusicCast 兼容装置的电源相联动。

设置 > Setup 菜单（更改功能设置）

### **相关链接**

“Setup 菜单的基本操作”（第 93 页）

设置 > Setup 菜单（更改功能设置）

## 配置 Bluetooth

---

### ■ 配置 Bluetooth 的使用

此项目设置是否使用 Bluetooth 功能。

#### Setup 菜单

“Bluetooth” > “Bluetooth”

#### 设定值

---

Off	禁用 Bluetooth 功能。
On	启用 Bluetooth 功能。

---

#### 相关链接

- “通过 Bluetooth® 连接播放” (第 68 页)
- “Setup 菜单的基本操作” (第 93 页)

### ■ 配置 Bluetooth 待机

此项目设置是否可通过 Bluetooth 装置打开本产品的电源。如果设为“On”，本产品会在与 Bluetooth 装置建立连接时自动打开。

#### Setup 菜单

“Bluetooth” > “Bluetooth Standby”

#### 设定值

---

Off	禁用 Bluetooth 待机功能。
On	启用 Bluetooth 待机功能。 这将比设为“Off”时更耗电。

---

#### 注

如果将 Setup 菜单中的“Network Standby”设为“Off”，则此设置不可用。

#### 相关链接

- “配置网络” (第 95 页)
- “Setup 菜单的基本操作” (第 93 页)

设置 > Setup 菜单（更改功能设置）

## 配置 YPAO

---

### ■ 在音箱设置中反映 YPAO 测量结果

设置是否在音箱设置中反映 YPAO 测量结果。

如果 YPAO 尚未运行，则会显示“---”，因此该设置不可用。

#### Setup 菜单

“YPAO” > （每个音箱） > “Setting”

#### 设定值

Off	禁用反映 YPAO 测量结果。
On	启用反映 YPAO 测量结果。

#### 注

- 运行 YPAO 后，“YPAO”会自动“On”。
- 即使将其“Off”（禁用），也会保留该设置。

#### 相关链接

- “运行 YPAO”（第 42 页）
- “Setup 菜单的基本操作”（第 93 页）

### ■ 与音量同步自动调节低音/高音平衡

设置是否使用与音量联动并根据 YPAO 测量结果自动调节低音/高音平衡的 YPAO 音量功能。

如果其为“On”，则即使在低音量下您也能够欣赏到自然的音质平衡。

#### Setup 菜单

“YPAO” > （每个音箱） > “YPAO Volume”

#### 设定值

Off	禁用 YPAO 音量。
On	启用 YPAO 音量。

#### 注

- 如果“YPAO”为“On”，可以设置 YPAO 音量功能。
- 运行 YPAO 后，“YPAO Volume”会自动“On”。
- 在低音量下收听时（例如在夜间），建议将“YPAO Volume”设为“On”。

#### 相关链接

- “运行 YPAO”（第 42 页）
- “Setup 菜单的基本操作”（第 93 页）

设置 > Setup 菜单（更改功能设置）

## 配置电视

---

### ■ 设置 HDMI 控制

您可以将兼容 HDMI 控制的电视配置为与本产品联动。

#### Setup 菜单

“TV” > “HDMI Control”

#### 设定值

Off	禁用 HDMI 控制功能。
On	启用 HDMI 控制功能。

#### 注

将兼容 HDMI 控制的电视连接到本产品后，可能需要配置电视的设置。有关详细信息，请参见电视的用户说明书。

#### 相关链接

- “进行设置以收听电视音频”（第 57 页）
- “收听连接 HDMI 的电视（ARC）音频”（第 58 页）
- “Setup 菜单的基本操作”（第 93 页）

设置 > Setup 菜单（更改功能设置）

## 配置音量

---

### ■ 设置最大音量

此项目设置可通过遥控器等的 VOLUME 键设定的最大音量。

#### Setup 菜单

“Volume” > “Max Volume”

#### 设定值

-50 dB~0 dB

#### 相关链接

“Setup 菜单的基本操作”（第 93 页）

### ■ 设置开机音量

此项目设置打开电源时的音量。

#### Setup 菜单

“Volume” > “Initial Volume”

#### 设定值

---

Off	使用上次电源进入待机状态时的音量。
Mute	将音量静音。
-96.5 dB~0 dB	使用指定的音量。 仅在音量设为低于“Max Volume”时启用。

---

#### 相关链接

“Setup 菜单的基本操作”（第 93 页）

设置 > Setup 菜单（更改功能设置）

## 配置自动电源待机

---

此设置旨在使本产品的电源自动进入待机状态。

### Setup 菜单

“Auto Power Stdbby”

### 设定值

---

Off	不自动进入待机状态。
On	满足以下条件之一时，进入待机状态。 <ul style="list-style-type: none"><li>• 本产品连续 8 小时无任何操作时</li><li>• 输入为“NET”（可通过 NET 键选择）、“Bluetooth”或“TV”且连续 20 分钟未播放任何内容时</li></ul>

---

### 相关链接

“Setup 菜单的基本操作”（第 93 页）



设置 > Setup 菜单（更改功能设置）

## 配置前面板显示屏

---

### ■ 设置前面板显示屏的亮度

用于调节前面板显示屏的亮度。值越大，显示屏越亮。

#### Setup 菜单

“Display” > “Brightness”

#### 设定值

-3~3

#### 注

如果在一定时间内未操作本产品，则显示屏亮度会变暗（相当于设定值“-3”）以保护显示单元。操作遥控器或前面板时，显示屏会恢复正常亮度。

#### 相关链接

“Setup 菜单的基本操作”（第 93 页）

### ■ 将前面板显示屏配置为自动关闭

此功能设置前面板显示屏自动关闭之前的时间。

#### Setup 菜单

“Display” > “Display Sleep Time”

#### 设定值

Off	不自动关闭。
15 minutes	本产品连续 15 分钟无任何操作时自动关闭
30 minutes	本产品连续 30 分钟无任何操作时自动关闭

#### 注

关闭后，如果操作遥控器或前面板，则显示屏会重新打开。

#### 相关链接

“Setup 菜单的基本操作”（第 93 页）

## Advanced Setup 菜单 (更改系统设置)

### Advanced Setup 菜单的基本操作

用于更改本产品的系统设置。从前面板按以下方式操作。

- 1** 如果本产品已打开，请向下推动 ⏻ (电源) 开关将其关闭。
- 2** 在按下 RETURN 的同时，向上拉动 ⏻ (电源) 开关。

以下屏幕显示在前面板显示屏上。

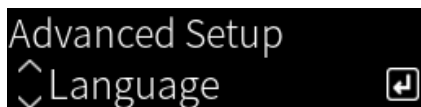

- 3** 转动 SELECT 选择设置项目。
- 4** 按 SELECT 设定设置项目。  
如要返回上一级菜单，请按 RETURN 键。
- 5** 转动 SELECT 选择设定值。
- 6** 按 SELECT 设置设定值。
- 7** 向下推动 ⏻ (电源) 开关，将其关闭。
- 8** 再次拉起 ⏻ (电源) 开关，将其重新打开。

反映对设置所作的更改。

#### 相关链接

- “菜单结构” (第 92 页)
- “Advanced Setup 菜单项目列表” (第 107 页)

## Advanced Setup 菜单项目列表

---

Advanced Setup 菜单中的项目如下。

项目	页码
<b>Language</b>	108
<b>Remote ID</b>	109
<b>Frequency Step</b>	110
<b>Initialization</b>	111

设置 > Advanced Setup 菜单 (更改系统设置)

## 配置菜单语言

---

此项目可设置菜单的语言，例如 Setup 菜单。

### Advanced Setup 菜单

“Language”

#### 设定值

English	英语
日本語	日语
Français	法语
Deutsch	德语
Español	西班牙语
Русский	俄语
Italiano	意大利语

#### 相关链接

“Advanced Setup 菜单的基本操作” (第 106 页)

设置 > Advanced Setup 菜单 (更改系统设置)

## 配置遥控器 ID

---

此项目可更改本产品主机的遥控器 ID。通常应将其设为“ID1”。

### Advanced Setup 菜单

“Remote ID”

#### 选项

---

ID1	将遥控器 ID 设为 ID1。
Auto	自动分配遥控器 ID。如果使用某些 Yamaha CD/网络播放器随附的遥控器操作本产品，请使用此设置。

---

#### 注

如果试图在主机与遥控器的 ID 不匹配的情况下使用遥控器，前面板显示屏上会出现“Remote ID Mismatch”消息。

#### 相关链接

“Advanced Setup 菜单的基本操作” (第 106 页)

设置 > Advanced Setup 菜单 (更改系统设置)

## 更改 FM 调谐频率设置

---

### 此型号适用于

亚洲和中国台湾

根据您所在的国家或地区，设置本产品的 FM 调谐频率设置。

### Advanced Setup 菜单

“Frequency Step”

### 设定值

---

FM 100kHz	以 100-kHz 为步长调整 FM 频率。
FM 50kHz	以 50-kHz 为步长调整 FM 频率。

---

### 注

如果更改无线电调谐频率步长，则将初始化预设（已注册的无线电电台）和频率。

### 相关链接

- “准备收听广播” (第 59 页)
- “Advanced Setup 菜单的基本操作” (第 106 页)

## 初始化设置

---

初始化 (重置) 本产品的各种设置。

### Advanced Setup 菜单

“Initialization”

#### 选项

---

All	初始化所有设置。
Network	初始化与网络相关的设置。
Cancel	取消初始化。

---

#### 相关链接

- “Advanced Setup 菜单的基本操作” (第 106 页)
- “默认值” (第 146 页)

# 更新

## 检查固件版本

### 检查固件版本

---

可从 Setup 菜单检查本产品固件的版本。请按以下方式操作。

- 1 按 SETUP 键。**
- 2 使用光标键 (▲/▼) 选择 “Network”，然后按 ENTER 键。**
- 3 然后选择 “Network Update” 并按 ENTER 键。**
- 4 选择 “Firmware Version”。**

前面板显示屏上将显示固件版本。

如要关闭 Setup 菜单，请按 SETUP 键。

#### 注

也可从 MusicCast Controller 菜单中检查固件版本。

#### 相关链接

- “配置网络” (第 95 页)
- “更新固件” (第 113 页)



## 更新固件

### 更新固件

---

提供更新固件，为本产品添加功能和/或解决问题。有关固件的详细信息，请访问 Yamaha 网站。可通过 Internet 更新固件。

#### 相关链接

[“通过网络更新固件” \(第 114 页\)](#)

## 通过网络更新固件

如果本产品已连接到 Internet 且已准备好进行新的固件更新，则在打开本产品时会显示以下消息。

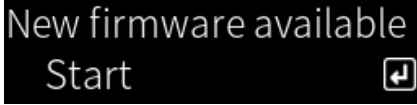

从该屏幕通过网络更新固件。

### 须知

- 在更新期间，请勿操作本产品或拔下其电源线或网络缆线。如果该过程中断，本产品可能变得无法使用。如果发生这种情况，请联络授权的 Yamaha 服务中心进行维修。

### 1 按 ENTER 键。

“Perform Update” 显示在下一屏幕上。

### 2 按 ENTER 键。

该屏幕关闭，固件更新开始。

### 3 如果前面板显示屏上显示“Update Success”和“Please ... Power OFF!”消息，请向下推动 （电源）开关。

固件更新完成。

### 注

- 更新固件大约需要 20 分钟的时间。
- 若要检查是否有新的固件更新，您可以依次选择以下菜单项目：Setup 菜单 > “Network” > “Network Info” > “New Firmware”。
- 如果新的固件可用，则可以通过 Setup 菜单“Network”中的“Network Update”进行更新。

### 相关链接

- “配置网络”（第 95 页）
- “更新固件”（第 113 页）

# 故障排除

## 如有疑问

### 有疑问时，第一步是检查以下内容

---

如果本产品在使用过程中停止正常工作，请先检查以下项目。

- 本产品、音频装置（CD 播放机等）和/或电视的电源插头是否牢固插入电源插座。
- 本产品、低音炮、音频装置（CD 播放机等）和/或电视的电源是否均已打开。
- 各装置之间的缆线是否牢固插入插孔。

## 电源、系统和/或遥控器问题

---

### 电源无法打开

- 已连续 3 次激活保护电路。

如果前面板上的电源指示灯在试图打开电源时闪烁，则是为了保护本产品之故而无法点亮。请联络授权的 Yamaha 服务中心进行维修。

### 电源无法关闭

- 内置微电脑因外部电击（例如闪电或过量静电）或电压下降而突然停止。

使用前面板上的 （电源）开关关闭电源，等待至少15秒，然后打开电源。

### 电源立即关闭

- 您可能试图在喇叭线短路时打开电源。

捻紧每根喇叭线的芯线，然后将其重新连接到本产品 and 音箱。有关更多详情，请参见以下内容。

- “连接音箱”（第 27 页）

### 电源自动切换到待机状态

- 睡眠定时器已激活。

重新打开电源并开始播放。有关更多详情，请参见以下内容。

- “配置睡眠定时器的时间”（第 91 页）

- 由于在设定的时间内未操作本产品，自动待机功能已激活。

如要禁用自动待机功能，请在 Setup 菜单中将“Auto Power Stdby”设为“Off”。有关更多详情，请参见以下内容。

- “配置自动电源待机”（第 104 页）

- 由于喇叭线短路，保护电路已激活。

捻紧每根喇叭线的芯线，然后将其重新连接到本产品 and 音箱。有关更多详情，请参见以下内容。

- “连接音箱”（第 27 页）

- 音量增加得过高，已激活保护电路。

请降低音量。

### 本产品对控件无响应

- 内置微电脑因外部电击（例如闪电或过量静电）或电压下降而突然停止。

使用前面板上的 （电源）开关关闭电源，等待至少15秒，然后打开电源。

### 无法使用遥控器操作本产品

- 前面板上的 （电源）开关已关闭。

将前面板上的 （电源）开关置于向上位置。

- 本产品不在操作范围内。

尝试在操作范围内使用。有关更多详情，请参见以下内容。

- “如何插入电池及其操作范围”（第 22 页）

故障排除 > 如有疑问

- **本产品的电池电量已耗尽。**  
更换新电池。
- **强光或阳光照射在主机的遥控器信号接收头上。**  
改变主机的光照或方向。
- **主机与遥控器的 ID 不匹配。**  
更改主机或遥控器的 ID。有关更多详情，请参见以下内容。
  - “配置遥控器 ID” (第 109 页)

### 前面板显示屏已关闭

- **按前面板上的 PURE DIRECT。**  
使用纯直通时，前面板显示屏将关闭。关闭后，如果操作遥控器或前面板，则显示屏会重新打开。
- **前面板显示屏已设为自动关闭。**  
在 Setup 菜单中将“Display Sleep Time”设为“Off”。有关更多详情，请参见以下内容。
  - “配置前面板显示屏” (第 105 页)

## 音频问题

---

### 无声音

#### ● 已选择不同的输入。

使用输入源选择键选择正确的输入。有关更多详情，请参见以下内容。

- “选择输入源” (第 50 页)

#### ● 本产品接收到无法播放的输入信号。

本产品无法播放某些数字音频格式。确保信号采用本产品可以播放的格式。有关受支持的文件格式、HDMI 音频格式和受支持的编解码器格式，请参见以下内容。

- “本产品支持的文件格式（网络）” (第 136 页)
- “规格” (第 140 页)

#### ● 连接本产品与音频装置的缆线已损坏。

如果您检查连接状况且一切正常，请换用其他缆线。

#### ● 输出音箱设置不正确。

按 SP A/B 键打开与音箱所连接插孔相对应的音箱输出。有关更多详情，请参见以下内容。

- “选择输出音箱” (第 49 页)

如果使用外部放大器，请检查其连接和电源。

#### ● 音频已静音。

按 MUTE 键取消静音。

#### ● 耳机插入 PHONES 插孔。

拔下耳机。

#### ● 本产品通过自动待机功能进入待机状态。

在 Setup 菜单中将“Auto Power Stdby”设为“Off”。有关更多详情，请参见以下内容。

- “配置自动电源待机” (第 104 页)

### 无法增加音量

#### ● 最大音量设置过低。

使用 Setup 菜单上的“Max Volume”调节最大音量。有关更多详情，请参见以下内容。

- “配置音量” (第 103 页)

#### ● 连接到本产品输出插孔的外部装置的电源已关闭。

打开所有相应装置。

#### ● 尚未将每台装置与本产品之间的音量联锁配置为从 Bluetooth 装置或 AirPlay 装置进行 Bluetooth/AirPlay 播放。

通过 Option 菜单上的“Volume Interlock”配置每台装置的音量联锁。有关更多详情，请参见以下内容。

- “设置播放 AirPlay/Bluetooth 装置时与本产品的音量联锁” (第 82 页)

#### ● LOUDNESS 设置得过低。

首先，使用 VOLUME 降低音量，然后将 LOUDNESS 恢复到 FLAT 位置并重新调节音量。

## 某一音箱不输出声音

- **将左侧或右侧的 BALANCE 设为最大值。**

调节 BALANCE，让声音从左右音箱中输出。

- **连接本产品与相应音箱的缆线已损坏。**

检查音箱和本产品上每个插孔的连接状况，如果连接没有问题，则缆线可能已损坏。请换用其他缆线。

- **相应音箱可能已损坏。**

您可以通过将其更换为正常运行的其他音箱来检查这一问题。如果更换的音箱也未输出声音，则本产品可能有故障。

## 低音炮不输出声音

- **低音炮输出已禁用。**

运行 YPAO 功能。有关更多详情，请参见以下内容。

- “运行 YPAO” (第 42 页)

检查低音炮的设置。有关更多详情，请参见以下内容。

- “使用该应用查看 YPAO 测量结果并更改设置” (第 47 页)

- **低音炮的音量过低。**

调节低音炮的音量。

- **低音炮的自动待机功能（自动关闭电源）已激活。**

禁用低音炮自动待机功能或调节其激活灵敏度。

## 输出噪音

- **本产品附近存在数字和/或高频设备。**

增加本产品与此类装置之间的距离。

- **连接本产品与音频装置的缆线已损坏。**

如果您检查连接状况且一切正常，请换用其他缆线。

## 声音失真

- **连接到本产品 PRE OUT 插孔的外部放大器等的电源已关闭。**

打开所有相应装置。

- **音量过大。**

请降低音量。

## 在纯直通播放时，低音炮的音量感觉太大

- **低音炮音量和截止频率未调整。**

在纯直通播放过程中，将低音炮的音量和截止频率设置调整为您喜欢的值后，运行 YPAO 功能。有关更多详情，请参见以下内容。

- “运行 YPAO” (第 42 页)

## 电视 (HDMI) 连接问题

---

### 本产品不输出电视音频

- **通过 HDMI 缆线连接的电视与 ARC 不兼容。**

如果通过 HDMI 缆线连接，请连接到兼容 ARC 的电视。有关更多详情，请参见以下内容。

- “通过 HDMI 连接到兼容 ARC 的电视” (第 24 页)

- **HDMI 缆线未连接到电视上兼容 ARC 的 HDMI 端口。**

如果电视有多个 HDMI IN 端口，请确保将其连接到标有“ARC”的端口。

- **电视的 ARC 功能已禁用。**

在电视上启用 ARC 功能。有关详细信息，请参见电视的用户说明书。

- **电视已配置为从其自带音箱输出音频。**

更改电视音频输出设置，以使电视从本产品输出其音频。有关详细信息，请参见电视的用户说明书。

- **电视的音频格式输出配置不正确。**

本产品上可通过 TV [ARC] 端口播放的唯一音频是 PCM 2 声道。首先检查电视上的设置，然后将 ARC 输出的音频格式设为 PCM 2 声道。有关详细信息，请参见电视的用户说明书。

### 电视上不显示本产品的视频，例如产品的 Setup 菜单

- **视频无法从本产品输出到电视。**

在操作 Setup 菜单等的同时查看前面板显示屏。

### 电源无法与电视联动打开

- **本产品的 HDMI 控制设置为“Off”。**

确保本产品的“HDMI Control”已经设为“On”。有关更多详情，请参见以下内容。

- “配置电视” (第 102 页)

- **电视 HDMI 控制的功能设置不正确。**

如果未联动开机操作，电视开机时的音频输出可能设为“电视音箱”。如果未联动关机操作，电视待机联锁设置可能为“OFF”（关）。请参见电视的用户说明书并配置 HDMI 控制功能。

- **由于电源故障等原因，联动已禁用。**

拔下电源线，让其放电约 5 分钟，然后按照播放装置、本产品和电视的顺序重新插入电源线。



## FM 广播问题

---

### 广播接收不良或有噪音

- **广播接收到多径（多次反射）或其他干扰。**

改变 FM 天线的高度、方向和/或位置。

- **正在接收遥远地区的无线电电台。**

通过 Option 菜单上的“FM Mode”切换到单声道接收。有关更多详情，请参见以下内容。

- “设置 FM 广播的接收模式（立体声/单声道）”（第 79 页）

### 无法自动选择 FM 无线电电台

- **正在接收遥远地区的 FM 无线电电台。**

请手动选择电台。有关更多详情，请参见以下内容。

- “选择无线电电台”（第 62 页）  
或者，请使用室外天线（市售）。

### 无法按 PRESET 键选择无线电电台

- **未注册任何广播电台。**

如果未注册无线电电台，则按下 PRESET 键时，前面板显示屏上会显示“No Presets”。将无线电电台注册到预设编号。有关更多详情，请参见以下内容。

- “手动注册无线电电台”（第 66 页）

自动预设也可用于 FM 无线电电台。有关更多详情，请参见以下内容。

- “自动注册 FM 无线电电台（自动预设）”（第 65 页）

如果 FM 无线电电台的信号较弱，则在自动预设时可能无法注册任何电台。在这种情况下，请手动注册电台。

- **输入位于“TUNER”以外。**

按 TUNER 键。仅当输入位于“TUNER”上时，才可以调出“TUNER”预设。

## DAB 广播问题

---

### 接收不到 DAB 广播信号

● 尚未执行初期搜台。

执行初期搜台以接收 DAB 广播。有关详情，请参见以下内容：

- “准备 DAB 调谐”（第 60 页）

### 即使在执行初期搜台之后仍接收不到 DAB 广播信号

● DAB 广播接收信号弱。

通过 Option 菜单上的“Tune AID”检查接收信号强度，并调节天线高度或方向，或者将天线放置在不同的位置。有关详情，请参见以下内容：

- “准备 DAB 调谐”（第 60 页）

● 在您所在的地区没有 DAB 覆盖。

请咨询经销商或在线查看 WorldDMB（网址为“<http://www.worlddab.org>”）以获取您所在地区的 DAB 覆盖情况的列表。

### DAB 广播接收不良或有噪音

● 存在多路干扰。

通过 Option 菜单上的“Tune AID”检查接收信号强度，并调节天线高度或方向，或者将天线放置在不同的位置。有关详情，请参见以下内容：

- “准备 DAB 调谐”（第 60 页）

● 您所在的位置离 DAB 电台发射器太远。

使用室外天线。我们建议用灵敏的多元天线。

### DAB 信息不可用或者不准确

● 选择的 DAB 无线电台可能会临时停止服务，或者无法提供信息。

联系 DAB 广播公司。

### 无 DAB 广播声音

● 选择的 DAB 无线电台可能会临时停止服务。

请稍后再尝试收听该电台，或选择其他电台。

## USB DAC 问题

---

### PC 无法识别本产品

- **本产品连接了一台运行的操作系统无法保证可协同工作的 PC。**

将本产品连接到运行的操作系统保证可协同工作的 PC。

- **USB 缆线连接不正确。**

重新正确插入 USB 缆线。

### USB DAC 停止正常工作

- **本产品通过 USB 集线器连接到您的 PC。**

不使用 USB 集线器将产品直接连接到 PC。

- **由于 USB 版本兼容性或其他影响，USB DAC 无法正常工作。**

将 USB 电缆连接到 PC 的另一个 USB 端口，检查 USB DAC 是否恢复正常。此外，尝试连接到 USB 2.0 端口。

### 在 PC 上播放音乐文件时有噪音或中断

- **在播放音乐文件时，启动了 PC 上的其他应用程序。**

如果播放音乐文件时在 PC 上启动其他应用程序，音频可能会中断或有噪音。请勿在播放音乐文件时启动其他应用程序。

- **专用“Yamaha Steinberg USB Driver”的缓冲区大小设置不正确（仅限带有 ASIO 兼容软件的 Windows）。**

尝试以下步骤更改“Yamaha Steinberg USB Driver”设置，并检查声音是否改善。

- ① 打开“Yamaha Steinberg USB Driver”的控制面板。  
Start 菜单→Yamaha Steinberg USB Driver→Control Panel
- ② 选择“ASIO”选项卡并增加“Buffer Size”的值。

### 无法播放电脑上的音乐文件（本产品不输出声音）

- **PC 和/或应用程序的音频输出已设为静音。**

在 PC 和/或应用程序中取消静音设置。

- **播放音乐文件时，USB 连接被切断。**

关闭此产品，然后将其打开。之后，重新启动 PC 上的音乐软件，播放音乐文件。

- **当 PC 运行音乐软件且本产品电源打开时，您将 PC 连接到本产品，并将产品的输入切换为“USB DAC”。**

关闭音乐软件，然后尝试以下步骤：

- ① 关闭此产品后，将 PC 连接到本产品。
- ② 打开本产品。
- ③ 将产品的输入源切换到“USB DAC”。
- ④ 启动 PC 上的音乐软件，播放音乐文件。

- **未安装专用的“Yamaha Steinberg USB Driver”（仅限 Windows）。**

安装“Yamaha Steinberg USB Driver”。有关更多详情，请参见以下内容。

- “连接到电脑（USB DAC 功能）”（第 25 页）

● **电脑和/或应用程序的音频输出装置配置不正确。**

检查电脑和/或应用程序的音频输出装置的设置。有关更多详情，请参见以下内容。

- “播放电脑中的音乐” (第 74 页)

● **正在输入本产品无法识别的音频信号。**

以本产品可以播放的格式和采样率输入音频信号。有关更多详情，请参见以下内容。

- “可使用 USB DAC 播放的格式” (第 137 页)

## 网络问题

---

### 无法使用网络功能

● **未正确获取网络信息（IP 地址）。**

启用路由器的 DHCP 服务器功能。在本产品的 Setup 菜单中将“DHCP”设为“On”。有关更多详情，请参见以下内容。

- “配置网络”（第 95 页）

如果手动配置网络信息而非使用 DHCP 服务器，请确保本产品的 IP 地址与任何其他网络装置不同。

● **本产品连接到 IPv6 型的路由器。**

IPv6 网络不支持本产品的某些网络功能。连接 IPv4 网络。

### 无法通过无线 LAN 路由器（接入点）连接到 Internet

● **无线 LAN 路由器的电源已关闭。**

打开无线 LAN 路由器。

● **本产品与无线 LAN 路由器距离过远。**

将无线 LAN 路由器和/或本产品相互靠近。

● **本产品与无线 LAN 路由器之间有障碍物。**

移除本产品与无线 LAN 路由器之间的障碍物。

● **无线 LAN 路由器（接入点）已配置为使用信道 14。**

更改无线 LAN 路由器（接入点）设置，令其使用 1 到 13 之间的信道之一。

● **无线 LAN 路由器（接入点）的 MAC 地址筛选器已启用。**

将无线 LAN 路由器（接入点）的 MAC 地址筛选器设为禁用。

### 无法找到无线网络

● **微波炉或其他无线装置发出的电磁波干扰到无线通信。**

关闭此类装置，或将其移离本产品和无线 LAN 路由器。此外，如果无线 LAN 路由器支持 5 GHz 频段，请将连接切换到 5 GHz 频段。

● **对网络的访问受到无线 LAN 路由器的防火墙设置的限制。**

检查无线 LAN 路由器的防火墙设置。

### 无法检测到媒体服务器（PC/NAS）

● **媒体服务器的共享设置不正确。**

更改媒体服务器的共享设置，以使本产品可以访问媒体服务器上的文件夹。

● **对媒体服务器的访问受到安全软件设置等的限制。**

检查媒体服务器和/或路由器的安全软件设置。

● **本产品未与媒体服务器连接到同一网络。**

检查网络连接和/或路由器设置，并通过同一网络（路由器）连接本产品与媒体服务器。

## 不显示（或播放）媒体服务器（PC/NAS）文件

### ● 本产品或媒体服务器使用不受支持的文件格式。

请使用本产品和媒体服务器均支持的文件格式。有关本产品支持的音乐文件格式，请参见以下内容。

- “本产品支持的文件格式（网络）”（第 136 页）

## 选中媒体服务器（PC/NAS）的预设编号后，无法播放其内容

### ● 电源关闭。

确保媒体服务器（PC/NAS）的电源已打开。

### ● 未连接到网络。

检查网络连接和/或路由器设置。

### ● 已注册内容（文件）被移至另一个文件夹。

重新注册内容。

### ● 其他音乐文件已添加到该文件夹中或从该文件夹中删除。

可能无法调出已注册内容。重新注册内容。

## 无法播放 Internet 电台

### ● 未连接到 Internet。

如要使用 Internet 电台，必须将本产品连接到 Internet。检查并确保正确获取网络信息（IP 地址）。有关更多详情，请参见以下内容。

- “配置网络”（第 95 页）

### ● 所选 Internet 电台服务当前不可用。

由于无线电电台端的网络错误，可能无法接收无线电电台，或者其服务当前可能停止。请稍等片刻，然后尝试再次播放，或选择其他无线电电台。

### ● 所选 Internet 电台无广播声音。

某些无线电电台有时无广播声音。在这种情况下，即使接收到无线电电台，也不会播放任何声音。请稍等片刻，然后尝试再次播放，或选择其他无线电电台。

### ● 对网络的访问受到路由器或网络装置的防火墙设置的限制。

检查防火墙设置。请注意，只能通过每个无线电电台指定的端口播放 Internet 电台。端口号因无线电电台而异。

## 使用 AirPlay 时，iPhone 未检测到本产品

### ● 您正在使用支持多 SSID 的路由器。

无线 LAN 路由器（接入点）的网络隔离功能可能会阻止访问本产品。连接 iPhone 时，请使用允许访问本产品的 SSID（尝试连接到主 SSID）。

## 无法通过 AirPlay 播放音乐

### ● 您正试图收听无法在 iPhone 上播放的音乐。

确保文件可播放。如果即使 iPhone 自身也无法播放这些音乐，则音乐数据和/或存储区域可能已损坏。

### 移动装置上的专用应用未检测到本产品

- **本产品未与移动装置连接到同一网络。**

检查网络设置和/或路由器设置并连接到同一网络。

- **您正在使用支持多 SSID 的路由器。**

无线 LAN 路由器（接入点）的网络隔离功能可能会阻止访问本产品。连接移动装置时，请使用允许访问本产品的 SSID（尝试连接到主 SSID）。

### 无法通过网络更新固件

- **网络连接不佳。**

请稍等片刻，然后重试。

## Bluetooth 问题

---

### 无法连接 Bluetooth® 装置

● **本产品的无线天线未朝上。**

请将无线天线直立。

● **本产品的 Bluetooth 功能已禁用。**

使用 Setup 菜单上的“Bluetooth”启用 Bluetooth 功能。有关更多详情，请参见以下内容。

- “配置 Bluetooth” (第 100 页)

● **Bluetooth 装置的 Bluetooth 功能已禁用。**

打开 Bluetooth 装置的 Bluetooth 功能。

● **本产品连接到其他 Bluetooth 装置。**

终止当前的 Bluetooth 连接并连接到所需的 Bluetooth 装置。有关更多详情，请参见以下内容。

- “通过 Bluetooth® 连接播放” (第 68 页)

● **本产品与 Bluetooth 装置距离过远。**

将本产品与 Bluetooth 装置彼此靠近。

● **来自使用 2.4 GHz 频段的装置（微波炉、无线 LAN 等）的干扰阻碍了无线通信。**

将本产品和/或 Bluetooth 装置远离此类装置。此外，如果无线 LAN 路由器支持 5 GHz 频段，请将连接切换到 5 GHz 频段。

● **使用的 Bluetooth 装置不支持 A2DP 和/或 AVRCP 协定。**

请使用支持 A2DP 和/或 AVRCP 协定的 Bluetooth 装置。

● **由于某种原因，注册到 Bluetooth 装置的连接信息无法正常工作。**

删除 Bluetooth 装置的连接信息，然后将本产品重新连接到 Bluetooth 装置。有关更多详情，请参见以下内容。

- “通过 Bluetooth® 连接播放” (第 68 页)

### 通过 Bluetooth® 连接时，无声音或者声音间歇性中断

● **Bluetooth 装置的音量过低。**

调高 Bluetooth 装置的音量。

● **未将 Bluetooth 装置的输出切换设为本产品。**

将 Bluetooth 装置的输出切换设为本产品。

● **Bluetooth 连接已中断。**

重新连接 Bluetooth。有关更多详情，请参见以下内容。

- “通过 Bluetooth® 连接播放” (第 68 页)

● **Bluetooth 装置与本产品距离过远。**

将 Bluetooth 装置移近本产品。



## 前面板显示屏上显示的错误

如果前面板显示屏上显示错误，请按下表进行检查。

消息	内容	解决方法
<b>Check speaker wires</b>	喇叭线短路。	捻紧每根喇叭线的芯线，然后将其重新连接到本产品 and 音箱。有关更多详情，请参见以下内容。 <ul style="list-style-type: none"> <li>“连接音箱” (第 27 页)</li> </ul>
<b>Access denied</b>	媒体服务器 (PC/NAS) 拒绝访问。	更改媒体服务器 (PC/NAS) 的共享设置，以使本产品可以访问媒体服务器上的文件夹。
<b>Access error</b>	网络有问题。	检查路由器和/或调制解调器是否打开以及本产品与路由器 (或集线器) 是否正确连接。有关更多详情，请参见以下内容。 <ul style="list-style-type: none"> <li>“连接网络缆线 (有线网络)” (第 36 页)</li> <li>“准备无线天线 (无线连接)” (第 37 页)</li> </ul>
<b>Unable to play</b>	无法播放音乐文件。	确保文件可在本产品上播放。有关本产品支持的音乐文件格式，请参见以下内容。 <ul style="list-style-type: none"> <li>“本产品支持的文件格式 (网络)” (第 136 页)</li> </ul> 如果本产品支持该文件但仍无法播放，则可能是网络过载。
<b>Internal error</b>	本产品发生内部错误。	请联络授权的 Yamaha 服务中心进行维修。
<b>Remote ID Mismatch</b>	遥控器 ID 不匹配。	如果所使用的是 Yamaha CD 播放机，则将 Advanced Setup 菜单中的“Remote ID”设为“Auto”。有关更多详情，请参见以下内容。 <ul style="list-style-type: none"> <li>“配置遥控器 ID” (第 109 页)</li> </ul>
<b>Version Error</b>	更新固件时出错。	再次尝试更新固件。有关更多详情，请参见以下内容。 <ul style="list-style-type: none"> <li>“配置网络” (第 95 页)</li> <li>“通过网络更新固件” (第 114 页)</li> </ul>
<b>Update Failed</b>	更新固件时出错。	再次更新固件。

# 附录

## 产品保养

### 保养本产品

---

在清洁本产品之前，请检查以下内容。

- 建议使用钢琴清洁布清洁主机两侧的镜面表面。
- 请勿在本产品使用苯、稀释剂或医用酒精等化学品。为避免划伤表面，请用软布擦干。

## 建立无线网络连接

### 选择无线连接到网络的方法

---

请根据您的网络环境选择连接方法。

- 1 按 SETUP 键。**
- 2 使用光标键 (▲/▼) 选择 “Network”，然后按 ENTER 键。**
- 3 然后，依次选择 “Connection” 和 “Wireless (Wi-Fi)” 并按 ENTER 键。**

从以下选项中选择建立无线连接的方法。

- “使用 WPS 按钮建立无线连接” (第 132 页)
- “与 iPhone (WAC) 建立无线连接” (第 133 页)
- “手动建立无线连接” (第 134 页)

#### 注

也可将本产品注册到 MusicCast 网络后，再进行网络设置。使用 MusicCast 时，建议采用此方法。

#### 相关链接

“注册到 MusicCast 网络” (第 41 页)

## 使用 WPS 按钮建立无线连接

---

按下无线 LAN 路由器上的 WPS 按钮，即可轻松配置无线连接。

### Setup 菜单

“Network” > “Connection” > “Wireless (Wi-Fi)”

- 1 使用光标键 (▲/▼) 选择 “WPS”。**
- 2 按照前面板显示屏上的说明建立无线连接。**

在连接过程中，需按下无线 LAN 路由器上的 WPS 按钮。

建立连接后，随即显示 “Completed”，且前面板上的无线 LAN 指示灯亮起。

如果显示 “Not connected.”，请从步骤 1 开始重复该过程或尝试其他连接方法。

无线连接过程完成。

### 注

本产品无法连接到采用 WEP 加密方法的无线 LAN 路由器（接入点）。在这种情况下，请尝试其他连接方法。

#### 什么是 WPS?

WPS (Wi-Fi 保护设置) 是一项由 Wi-Fi Alliance 制定的标准。WPS 可让您轻松设置无线网络。

### 相关链接

“选择无线连接到网络的方法” (第 131 页)

## 与 iPhone (WAC) 建立无线连接

---

将 iPhone (iOS 装置) 的网络设置应用到本产品以设置无线连接。

在开始设置之前, 请检查并确保 iPhone 已连接到无线 LAN 路由器 (接入点)。

### Setup 菜单

“Network” > “Connection” > “Wireless (Wi-Fi)”

- 1 使用光标键 (▲/▼) 选择 “Share Wi-Fi (iOS)”。**
- 2 当 Wi-Fi 指示灯闪烁时, 进入 iOS 装置的 Wi-Fi 设置屏幕, 并将本产品设为 AirPlay 音箱。**
- 3 选择与本产品共享的无线网络 (接入点)。**

共享操作完成后, 本产品会自动连接到所选的无线网络 (接入点)。

前面板上的无线 LAN 指示灯随即亮起。

无线连接过程完成。

### 注

- 初始化以下设置。
  - 网络设置
  - Bluetooth 设置
  - 注册到预设的内容 (来自媒体服务器、Internet 电台等的歌曲)
  - 各种音乐服务的账户信息
  - 重复/随机播放设置
- 本产品无法连接到采用 WEP 加密方法的无线 LAN 路由器 (接入点)。在这种情况下, 请尝试其他连接方法。
- 如果网络缆线连接到本产品, 则会显示一条警告消息。操作本产品前, 请拔下网络缆线。
- 如果已设定 AirPlay 密码, 请暂时取消该密码并使用 WAC 进行连接。

### 相关链接

“选择无线连接到网络的方法” (第 131 页)

## 手动建立无线连接

---

输入所需信息并建立无线连接。您必须手动配置 SSID（网络名称）、加密方法和安全密钥。

### Setup 菜单

“Network” > “Connection” > “Wireless (Wi-Fi)”

**1 使用光标键（▲/▼）选择“Manual Setting”。**

**2 依照前面板显示屏上的指示输入必要的信息，进行无线连接。**

如需输入文字，请使用光标键（◀/▶）移动光标，然后使用光标键（▲/▼）更改字符。按 MEMORY 键删除光标左侧的字符。按 PRESET 键在光标左侧字符的前一个字符处插入一个新字符。

建立连接后，随即显示“Completed”，且前面板上的无线 LAN 指示灯亮起。

如果显示“Not connected.”，请重复该过程或尝试其他连接方法。

无线连接过程完成。

### 相关链接

“选择无线连接到网络的方法”（第 131 页）

## 受支持的装置和格式

### 受支持的 Bluetooth 装置

---

检查以下可连接到本产品的 Bluetooth 装置。

- 可连接支持 A2DP 和 AVRCP 协定的 Bluetooth 装置。
- 无法保证可连接所有 Bluetooth 装置。

## 本产品支持的文件格式（网络）

在可能通过网络接收的所有音频格式中，可在本产品上播放以下文件格式。

文件	采样频率 (kHz)	量化比特数 (位)	比特率 (kbps)	声道数	无缝播放支持
<b>WAV*</b>	32/44.1/48/88.2/96/176.4/ 192/352.8/384	16/24/32	-	2	○
<b>MP3</b>	32/44.1/48	-	8~320	2	-
<b>WMA</b>	32/44.1/48	-	8~320	2	-
<b>MPEG-4 AAC</b>	32/44.1/48	-	8~320	2	-
<b>FLAC</b>	32/44.1/48/88.2/96/176.4/ 192/352.8/384	16/24	-	2	○
<b>ALAC</b>	32/44.1/48/88.2/96	16/24	-	2	○
<b>AIFF</b>	32/44.1/48/88.2/96/176.4/ 192/352.8/384	16/24/32	-	2	○
<b>DSD</b>	2.8 MHz (DSD64)/ 5.6 MHz (DSD128)/ 11.2 MHz (DSD256)	1	-	2	○

\* 仅限线性 PCM 格式。无法播放 32 位浮点格式的文件。

- 可播放的文件格式因媒体服务器（PC/NAS）上安装的服务器软件而异。有关更多详情，请参见服务器软件的用户说明书。
- 无法播放受 DRM（数字版权管理）保护的文件。



## 可使用 USB DAC 播放的格式

---

以下是可通过 USB DAC 功能播放的信号格式和采样频率。

### ■ 兼容的格式和采样频率

- PCM 2 声道：44.1 kHz/48 kHz/88.2 kHz/96 kHz/176.4 kHz/192 kHz/352.8 kHz/384 kHz（16-位/24-位/32-位）
- DSD 2 声道：2.8 MHz (DSD64)/5.6 MHz (DSD128)/11.2 MHz (DSD256)、兼容 ASIO Native 和 DoP 有关可以播放的文件格式，请查看电脑上使用的应用程序支持的格式。

## 商标

### 商标

本说明书中使用的商标如下。



此接收机与 AirPlay 2 兼容。需要 iOS 11.4 或更高版本。

使用带有 Apple 徽标的作品表示附件专门设计为用于徽标中识别的技术，并获得开发者认证符合 Apple 的性能标准。

Apple、AirPlay、Apple TV、Apple Watch、iPad、iPad Air、iPad Pro、iPhone、Lightning 和 iTunes 是 Apple Inc. 在美国和其他国家注册的商标。

#### App Store

App Store 是 Apple Inc. 在美国和其他国家注册的服务商标。



词语 HDMI、HDMI High-Definition Multimedia Interface（高清晰度多媒体接口）、HDMI 商业外观和 HDMI 徽标均为 HDMI Licensing Administrator, Inc. 的商标或注册商标。

#### Android Google Play

Android 和 Google Play 是 Google LLC 的商标。



Wi-Fi CERTIFIED™ 徽标和 Wi-Fi Protected Setup 徽标是 Wi-Fi Alliance® 的注册商标。

Wi-Fi、Wi-Fi CERTIFIED、Wi-Fi Protected Setup 和 WPA2 是 Wi-Fi Alliance® 的商标或注册商标。



Bluetooth® 字标和徽标均为 Bluetooth SIG, Inc 的注册商标，使用这些标志必须获得 Yamaha Corporation 许可。其他商标和商品名均归其各自的所有者所有。



MusicCast 是 Yamaha Corporation 的商标或注册商标。

#### GPL/LGPL

本产品的一些部分采用了 GPL/LGPL 开源软件。您仅具有获取、复制、修改及重新分配此开源代码的权利。有关 GPL/LGPL 开源软件、其获取方式以及 GPL/LGPL 许可的信息，请访问 Yamaha Corporation 网站

(<https://download.yamaha.com/sourcecodes/musiccast/>)。

### 授权许可

关于本产品中第三方软件的授权许可信息，请参见以下内容。

[http://\(本产品的IP地址\\*\)/licenses.html](http://(本产品的IP地址*)/licenses.html)

\* 使用 MusicCast Controller 检查本产品的 IP 地址。

# 规格

## 规格

---

本机的规格如下。

### 输入插孔

#### 模拟音频

- 音频 x 4 (包括 PHONO)

#### 数字音频

- 光纤 x 2 (仅限 PCM) (受支持的频率: 32 kHz/44.1 kHz/48 kHz/88.2 kHz/96 kHz/176.4 kHz/192 kHz)
- 同轴 x 1 (仅限 PCM) (受支持的频率: 32 kHz/44.1 kHz/48 kHz/88.2 kHz/96 kHz/176.4 kHz/192 kHz)

#### 其他插孔

- USB x 1 (USB B 型)
- NETWORK (有线) x 1 (100Base-TX/10Base-T)

### 输出插孔

#### 模拟音频

- 音箱输出 x 4 (A L/R、B L/R)
- 前级输出 x 1 (L/R)
- 低音炮输出 x 1 (单声道)
- 耳机 x 1

#### 其他插孔

- YPAO MIC x 1
- TRIGGER OUT x 1
- HDMI (用于带 ARC 的电视音频输入) x 1

### HDMI

#### HDMI 功能

- HDMI CEC (联动功能)
- ARC (音频回传通道)

#### 音频格式

- PCM 2 声道 (最大 192 kHz/24-比特)

## 调谐器

### 模拟调谐器

- [适用于英国、欧洲和俄罗斯型号]  
DAB/FM 带 Radio Data System x 1 (TUNER)
- [适用于澳大利亚型号]  
DAB/FM x 1 (TUNER)
- [适用于其他地区型号]  
FM x 1 (TUNER)

## USB DAC

### 音频格式

- PCM 2 声道 (44.1 kHz/48 kHz/88.2 kHz/96 kHz/176.4 kHz/192 kHz/352.8 kHz/384 kHz (16-位/24-位/32-位) )
- DSD 2 声道 (2.8 MHz (DSD64)/5.6 MHz (DSD128)/11.2 MHz (DSD256)、兼容 ASIO Native 和 DoP)

## Bluetooth

### 接收功能

- 至 AVR 的源设备 (例如 智能手机/平板电脑)
- 支持的配置文件
  - A2DP v1.3, AVRCP v1
- 支持的代码
  - SBC、AAC

### 来源功能

- AVR 至接收装置 (例如 Bluetooth 耳机)
- 支持的配置文件
  - A2DP v1.3
- 支持的代码
  - SBC
- 可以从接收设备进行播放/停止操作

### Bluetooth 版本

- 版本4.2

### 无线输出

- Bluetooth 2 级

## 网络

### 媒体服务器 (PC/NAS)

### 支持 AirPlay 2

### Internet 电台

### 音乐流媒体服务

### MusicCast

- 由 MusicCast Controller 应用控制。
- MusicCast 联动功能\*
  - \* 以下音频分发受限。
    - PCM (352.8 kHz/384 kHz) 和 DSD
    - AirPlay

### Wi-Fi 功能

- 能够通过 PIN 方式和按钮方式实现 WPS
- 可用的加密方法: WEP、WPA2-PSK (AES)、混合模式
- 无线 LAN 标准: IEEE 802.11 a/b/g/n/ac\*
  - \* 仅限 20 MHz 信道带宽
- 广播频率: 2.4/5 GHz

## 音频部分

---

额定输出功率 (2 声道驱动)	
(20 Hz~20 kHz, 0.07% THD)	
• [适用于亚洲型号](不包含 中国地区)	
• 8 Ω	90 W + 90 W
• 6 Ω	110 W + 110 W
• [适用于其他地区型号]	
• 8 Ω	90 W + 90 W
• 4 Ω	145 W + 145 W

---

动态功率 (IHF)	
• 8 Ω	100 W + 100 W
• 6 Ω	130 W + 130 W
• 4 Ω	185 W + 185 W
• 2 Ω	215 W + 215 W

---

IEC 输出功率 (1kHz, 0.07% THD, 8 Ω)	
• [适用于英国和欧洲型号]	98 W + 98 W

---

最大有效输出功率 (JEITA, 1 kHz, 10% THD)	
• [适用于美国、加拿大、中国台湾、中国大陆、韩国、澳大利亚、英国、欧洲和俄罗斯型号]	
• 8 Ω	120 W + 120 W
• 4 Ω	190 W + 190 W

---

功率带宽 (2 声道驱动, 0.1% THD, 45 W/8 Ω)	10 Hz~50 kHz
-----------------------------------	--------------

---

阻尼系数 (1 kHz, 8 Ω)	250 或以上
-------------------	---------

---

输入灵敏度/输入阻抗 (1 kHz, 90 W/8 Ω)	
• PHONO (MM)	3.5 mVrms/47 kΩ
• CD/LINE1/LINE2	200 mVrms/47 kΩ

## 附录 > 规格

---

最大输入电压 (1 kHz, 0.5% THD)	
• PHONO (MM)	50 mVrms
• CD/LINE1/LINE2	2.80 Vrms

---

额定输出电压/输出阻抗	
• PRE OUT	1.0 Vrms/1.2 k $\Omega$
• SUBWOOFER OUT (30 Hz)	4.3 Vrms/1.2 k $\Omega$

---

耳机插孔额定输出功率 (1 kHz, 0.2% THD, 32 $\Omega$ )	25 mW + 25 mW
--	---------------

---

频率响应 (纯直通开)	
• 5 Hz~100 kHz	+0/-3 dB
• 20 Hz~20 kHz	+0/-0.3 dB

---

RIAA 均衡偏差 (纯直通开)	
• PHONO	$\pm 0.5$ dB

---

总谐波失真 (2 声道驱动) (纯直通开)	
• PHONO 至前级输出 (1.0 Vrms)	0.04%
• CD/LINE1/LINE2 至 SP OUT (45 W/8 $\Omega$ )	0.035%

---

信噪比 (IHF-A 网络) (纯直通开)	
• PHONO (MM)	95 dB
• CD/LINE1/LINE2	110 dB

---

残余噪音 (IHF-A 网络) (纯直通开)	70 $\mu$ Vrms
------------------------	---------------

---

声道分隔 (JEITA, 1 kHz/10 kHz) (纯直通开)	
• PHONO	75 dB/60 dB 或以上
• CD/LINE1/LINE2	74 dB/54 dB 或以上

---

音调控制特性	
• 低音增强/截取	20 Hz/ $\pm 10$ dB
• 低音转折频率	300 Hz
• 高音增强/截取	20 kHz/ $\pm 10$ dB
• 高音转折频率	3.0 kHz

---

连续响度控制 (衰减 1 kHz)	-30 dB
-------------------	--------

## FM 部分

---

调谐范围	
• [适用于美国和加拿大型号]	87.5 MHz~107.9 MHz
• [适用于亚洲和中国台湾型号]	87.5/87.50 MHz~108.0/108.00 MHz
• [适用于其他地区型号]	87.50 MHz~108.00 MHz

## 附录 > 规格

---

50 dB 静音灵敏度 (IHF, 1 kHz, 100% MOD.)	
• 单声道	3 $\mu$ V (20.8 dBf)

---

信噪比 (IHF)	
• 单声道	69 dB
• 立体声	68 dB

---

谐波失真	
• 单声道	0.5%
• 立体声	0.6%

---

天线输入	75 $\Omega$ 非平衡
------	-----------------

## DAB 部分 (适用于英国、欧洲、俄罗斯和澳大利亚型号)

---

调谐范围	174.928 MHz~239.200 MHz (波段 III)
------	----------------------------------

---

支持音频格式	MPEG 1 Layer II/MPEG-4 HE-AAC v2 (aacPlus v2)
--------	---

---

天线输入	75 $\Omega$ 非平衡
------	-----------------

## 一般

---

电源	
• [适用于美国和加拿大型号]	AC 120 V, 60 Hz
• [适用于中国台湾型号]	AC 110 V, 60 Hz
• [适用于中国大陆型号]	AC 220 V, 50 Hz
• [适用于韩国型号]	AC 220 V, 60 Hz
• [适用于澳大利亚型号]	AC 230~240 V, 50 Hz
• [适用于英国、欧洲和俄罗斯型号]	AC 230 V, 50 Hz
• [适用于亚洲型号]	AC 220~240 V, 50/60 Hz

---

功耗	
• [适用于亚洲型号]	250 W
• [适用于其他地区型号]	350 W



## 附录 > 规格

---

待机功耗*	
• HDMI 控制开、网络待机开、Bluetooth 待机开	
• Wi-Fi	1.8 W 或更低
• 有线LAN	1.6 W 或更低
• HDMI 控制开、网络待机关	0.4 W 或更低
• HDMI 控制关、网络待机关	0.1 W 或更低
• 电源关闭 (前面板上的  (电源) 开关关闭)	0.1 W 或更低
* 本产品处于待机状态时, 可以通过网络下载新固件。此时, 待机功耗会比显示值大。	

---

最大功耗 (1 kHz, 4 Ω, 10% THD)	
• [适用于中国台湾型号]	700 W

---

尺寸 (宽 x 高 x 深)	
	435 x 157 x 473 mm

---

参考尺寸 (附带竖直无线天线)	
* 包括支柱和突起	
	435 x 233 x 473 mm

---

重量	
	22.1 kg

\* 本使用说明书的内容为出版时最新的技术规格。请至Yamaha网站下载最新版本的使用说明书。

## 默认值

### Option 菜单的默认值列表

检查本产品 Option 菜单的以下默认值。

Volume Trim	
• Input Trim	0.0 dB
Signal info	
• Format	-
• Sampling	-
Auto Preset	-
Clear Preset	-
FM Mode	Stereo
Volume Interlock	Limited
Auto playback	On
Shuffle	Off
Repeat	Off
PLL	
• 用于“TV”输入	Mode 2
• 用于“OPTICAL1”、“OPTICAL2”或“COAXIAL”输入	Mode 3

## Setup 菜单的默认值列表

检查本产品 Setup 菜单的以下默认值。

Network	
• Connection	Wired
• Network Info	-
• IP Address	
• DHCP	On
• DMC Control	Enable
• Network Standby	Auto
• Network Name	-
• Network Update	-
• MCLink Pow Intlck	Off
Bluetooth	
• Bluetooth	On
• Bluetooth Standby	On
YPAO	
• Speaker A	-
• Speaker B	-
• Speaker A+B	-
• Speaker Off	-
TV	
• HDMI Control	On
Volume	
• Max Volume	0 dB
• Initial Volume	Off
Auto Power Stdby	On
Display	
• Brightness	3
• Display Sleep Time	30 minutes

## Advanced Setup 菜单的默认值列表

---

检查本产品 Advanced Setup 菜单的以下默认值。

---

Language	English
Remote ID	ID1
Frequency Step (适用于亚洲和中国台湾型号)	FM 50kHz
Initialization	Cancel

Yamaha Global Site  
<https://www.yamaha.com/>

Yamaha Downloads  
<https://download.yamaha.com/>

© 2022 Yamaha Corporation

2023年5月 发行 NVEM-C1

AV21-0103